

ДОГОВОР
ЗА ДОСТАВКА ЧРЕЗ ПОКУПКА НА СТОКИ
№ 1112.....

/за обособени позиции №№ 3, 4, 5, 6 и 7/

Днес, 01.06.....2018 г. в гр. София между:

“БДЖ – ПЪТНИЧЕСКИ ПРЕВОЗИ” ЕООД, със седалище и адрес на управление: гр. София, община Столична, район “Средец”, ул. “Иван Вазов” № 3, вписано в Търговския регистър при Агенцията по вписванията с ЕИК № 175405647, ИН по ДДС № BG 175405647, представлявано от Управителя – Пламен Ангелов Пешаров, наричан по-долу за краткост **“ВЪЗЛОЖИТЕЛ”**

и

„СИМЕКС-ТРАНС” ЕООД, със седалище и адрес на управление: гр. Пловдив 4000, област Пловдив, община Пловдив, район „Централен”, ул. „Иван Андонков” № 17, вписано в търговския регистър при Агенция по вписванията с ЕИК № 825328824, представлявано от Денка Тодорова Краевска - Управител, чрез пълномощника си инж. Митко Пейчев Керанов – директор на „Симекс-Транс” ЕООД, редовно упълномощен с нотариално заверен препис на пълномощно с рег. № 5228/24.11.2017 г. на Стефка Дойчинска, помощник нотариус по заместване на Неделка Хаджиставрева - Стойкова нотариус в РС. Пловдив, с рег. № 229 на Нотариалната камера, наричан по-нататък за краткост **“ИЗПЪЛНИТЕЛ”**

на основание чл. 183 във връзка с чл. 108, т.1 от Закона за обществените поръчки, и влезли в сила - Решение № 45/28.12.2017 год. на Управителя на “БДЖ-Пътнически превози” ЕООД за откриване на открита процедура по реда на ЗОП, и Решение № 8/26.04.2018 год. на Управителя на “БДЖ - Пътнически превози” ЕООД, за класиране и определяне на изпълнител на обществена поръчка, се сключи настоящият Договор при следните условия:

I. ПРЕДМЕТ НА ДОГОВОРА

1.1. Изпълнителят се задължава да достави на Възложителя, а Възложителят да получи и заплати, при посочените в настоящия договор условия, резервни части за карданната предавка за електрически локомотиви серия 44 и 45, както следва:

- Обособена позиция №3 – „Доставка на чашка лагерна външна за карданната предавка за електрически локомотиви серия 44 и 45”

- Обособена позиция №4 – „Доставка на карданен кръст вътрешен за карданната предавка за електрически локомотиви серия 44 и 45”

- Обособена позиция №5 – „Доставка на бутало за карданен вал за карданната предавка за електрически локомотиви серия 44 и 45”

- Обособена позиция №6 - „Доставка на чашка лагерна вътрешна за карданната предавка за електрически локомотиви серия 44 и 45”

- Обособена позиция №7 - „Доставка на карданен кръст външен за карданната предавка за електрически локомотиви серия 44 и 45”

по видове и количества, съгласно Техническа спецификация за доставка на резервни части за карданната предавка за електрически локомотиви серия 44 и 45, Технически изисквания

и Партидни спецификации със срок и място на доставка Приложение №1, № 2 и №3 от настоящия договор.

1.2. Доставка - предмет на настоящия договор се извършва съгласно чертежната документация на Изпълнителя, заверена от Възложителя - Приложение №4, неразделна част от настоящия договор.

II. СРОК НА ДОГОВОРА

Договорът влиза в сила от датата на подписването му и е със срок на действие за 6 месеца или до изчерпване на стойността и количествата по всяка от обособените позиции, предмет на договора и в зависимост от обстоятелството което ще настъпи по-рано.

III. ЦЕНА

3.1. Цените на резервните части, доставяни по настоящия договор са съгласно Ценовото предложение на Изпълнителя - Приложение № 6 от настоящия договор на обща стойност по обособени позиции, както следва:

1) обособена позиция № 3 – „Доставка на чашка лагерна външна за карданната предавка за електрически локомотиви серия 44 и 45“ каталожен № 68E100-020, чертежен № Ed 200424 – 280 бр., ед. цена – 425,00 лв. без ДДС, обща стойност 119 000,00 лв. без ДДС;

2) обособена позиция № 4 – „Доставка на карданен кръст вътрешен за карданната предавка за електрически локомотиви серия 44 и 45“, каталожен № 68E100-022, чертежен № Ed 100104, – 152 бр., ед.цена – 1075,00лв. без ДДС, обща стойност 163 400,00 лв. без ДДС;

3) обособена позиция № 5 – „Доставка на бутало за карданен вал за карданната предавка за електрически локомотиви серия 44 и 45“, каталожен № 68E100-023, чертежен Ed 100173 – 28 бр., ед. цена – 2 698,00 лв. без ДДС, на обща стойност 75 544,00 лв. без ДДС;

4) обособена позиция № 6 – „Доставка на чашка лагерна вътрешна за карданната предавка за електрически локомотиви серия 44 и 45“, каталожен № 68E100-049, чертежен № Ed 200205 – 240 бр., ед. цена – 382,00 лв. без ДДС, на обща стойност 91 680,00 лв. без ДДС;

5) обособена позиция № 7 – „Доставка на карданен кръст външен за карданната предавка за електрически локомотиви серия 44 и 45“, каталожен № 68E100-053, чертежен № Ed 200304. – 202 бр., ед. цена – 1207,00 лв. без ДДС, на обща стойност 243 814,00 лв. без ДДС;

3.2. Цените се разбират DDP – Локомотивно депо София, гр. София, р-н Подуяне, ул. „Майчина слава“ №2, и Локомотивно депо Горна Оряховица, гр.Горна Оряховица, ул. „Съединение“ №46, съгласно “INCOTERMS 2010” /включително опаковка, маркировка, транспорт, застраховка, мито и включена еко такса/ в български лева без ДДС.

3.3. Общата стойност на договора възлиза на 693438.00 лв. (словом: шестстотин деведесет и три хиляди четиристотин тридесет и осем) лева без ДДС.

IV. УСЛОВИЯ НА ПЛАЩАНЕ

4.1. Плащането ще се извърши в лева, по банков път в срок до 30 /тридесет/ дни след доставка на партидата в склада на Възложителя и представяне на двустранно подписан приемателно-предавателен протокол, сертификат за качество за резервната част, с изписване на данните от маркировката – оригинал, придружен от сертификат за материал, включително протоколи за химичен състав и механични характеристики на материала, ултразвукова и магнитна дефектоскопия, с изписване на данните от маркировката – оригинал и оригинална фактура;

4.2. Условия за извършване на плащането е предоставянето от страна на Изпълнителя на Възложителя /на адрес: гр. София, ул."Иван Вазов" №3, "БДЖ - Пътнически превози" ЕООД, Дирекция "ПЖПС", в пет дневен срок от извършване на доставката на следните документи:

- двустранно подписан приемателно-предавателен протокол, с вписани наименования, означения и количество на резервните части в оригинал;

- оригинална фактура, издадена на името на "БДЖ – Пътнически превози" ЕООД", с адрес: 1080 София, ул."Иван Вазов" №3 с МОЛ – Пламен Пешаров, съдържища № и предмет на договора и №, означение и наименование на обособената позиция;

- сертификат за качество за резервната част, с изписване на данните от маркировката, издадени от производителя, с оригинален подпис и печат на Изпълнителя, придружен от сертификат за материал, включително протоколи за химичен състав и механични характеристики на материала, ултразвукова и магнитна дефектоскопия, с изписване на данните от маркировката – оригинал;

4.3. При непредставяне в срок и на посочения адрес на горещитираните документи, срокът за плащане на доставката се удължава с толкова дни, с колкото е закъсняло представянето на документите.

4.4. Всяко плащане ще се извършва посредством банков превод по сметка на Изпълнителя в банка УниКредит Булбанк - клон Пловдив, банков код ВИС: _____

Банковата сметка е заличена на основание чл.72 от ДОПК, във връзка с чл.42, ал.5 от ЗОП

V. СРОК НА ИЗПЪЛНЕНИЕ И МЯСТО НА ДОСТАВКА

5.1. Резервните части за карданната предавка за електрически локомотиви серия 44 и 45 се доставят на три партии, по количества, съгласно Партидна спецификация за срок и място на доставка - Приложение №3 от настоящия договор, в срокове по обособени позиции, както следва:

5.1.1. Първа партида – до 90 дни от датата на сключване на договора;

5.1.2. Втора партида – от 110 до 120 дни от датата на сключване на договора;

5.1.3. Трета партида – от 140 до 150 дни от датата на сключване на договор;

5.2. Място на доставка:

5.2.1. Първа партида на адрес: - Локомотивно депо София, гр. София, р-н Подуяне, ул. „Майчина слава“ №2;

5.2.2. Втора партида на адрес: - Локомотивно депо Горна Оряховица, гр.Горна Оряховица, ул. „Съединение“ №46;

5.2.3. Трета партида на адрес: - Локомотивно депо София, гр. София, р-н Подуяне, ул. „Майчина слава“ №2;

5.3. За дата на доставката се счита датата на подписване на приемателно - предавателен протокол от представители на двете страни.

VI. ПРАВА И ЗАДЪЛЖЕНИЯ НА СТРАНИТЕ

6.1. ВЪЗЛОЖИТЕЛЯТ има право:

6.1.1. Да получи от Изпълнителя, при посочените в настоящия договор условия, резервни части за карданната предавка за електрически локомотиви серия 44 и 45, предмет на настоящия договор.

6.1.2. Да изисква от Изпълнителя да изпълнява в срок и без отклонения съответните доставки, съгласно Партидна спецификация със срок и място на доставка на резервни части за карданна предавка за ел. локомотиви серия 44 и 45 – Приложение №3 към настоящия договор.

6.1.3. Да задържи или усвои съответна част от гаранцията за изпълнение при неизпълнение от страна на Изпълнителя на клаузи от договора и да получи неустойка в размера, определен в настоящия договор.

6.1.4. Да прави рекламации при установяване на некачествени доставки, които не са в съответствие с Техническа спецификация за доставка на резервни части за карданната предавка за електрически локомотиви серия 44 и 45, Технически изисквания и Партидна спецификация със срок и място на доставка - Приложение №1, № 2 и №3 от настоящия договор.

6.1.5. Да изисква от Изпълнителя да сключи и да му представи копие на договор за подизпълнение с посочените в офертата му подизпълнители или на допълнително споразумение за замяна на посочен в офертата подизпълнител.

6.2. ВЪЗЛОЖИТЕЛЯТ е длъжен:

6.2.1. Да заплати на Изпълнителя възнаграждение в размер, при условия и в срокове съгласно настоящия договор.

6.2.2. Възложителят се задължава да не разпространява под каквато и да е форма всяка предоставена му от Изпълнителя информация, имаща характер на търговска тайна и изрично упомената от Изпълнителя като такава в представената от него оферта.

6.3. ИЗПЪЛНИТЕЛЯТ има право:

6.3.1. Да получи уговореното възнаграждение при условията и в сроковете, посочени в настоящия договор.

6.3.2. Да изисква от Възложителя необходимото съдействие за осъществяване на работата по договора, включително предоставяне на нужната информация и документи за изпълнение на договора.

6.4. ИЗПЪЛНИТЕЛЯТ е длъжен:

6.4.1. Да изпълни поръчката качествено в съответствие с Техническа спецификация за доставка на резервни части за карданната предавка за електрически локомотиви серия 44 и 45, Технически изисквания и Партидна спецификация със срок и място на доставка Приложение №1, № 2 и №3 от настоящия договор.

6.4.2. Да не предоставя документи и информация на трети лица относно изпълнението на поръчката, както и да не използва информация, станала му известна при изпълнение на задълженията му по настоящия договор.

6.4.3. Да предостави на Възложителя в срок до 3 дни от сключването на договор за подизпълнение или на допълнително споразумение за замяна на посочен в офертата подизпълнител, копие на договора или на допълнителното споразумение, заедно с доказателства, че са изпълнени условията по чл.66, ал.2 и 11 от ЗОП.

VII. КАЧЕСТВО

7.1. Доставката на резервни части - предмет на настоящия договор се извършва при спазване на всички изисквания, съгласно посочената чертежна документация в Партидна спецификация със срок и място на доставка на резервни части на карданната предавка на локомотиви серия 44 и 45 - Приложение № 3, неразделна част от настоящия договор и съгласно чертежната документация на Изпълнителя, заверена от Възложителя - Приложение №4, неразделна част от настоящия договор.

7.2. Резервни части за карданната предавка за електрически локомотиви серия 44 и 45 без сертификат за качество, не се приемат.

VIII. ОПАКОВКА И МАРКИРОВКА

8.1. Резервните части да бъдат с трайно нанесена маркировка, която задължително да съдържа знак на завода - производител, марка на материала, пореден номер на изделието, месец и година на производство. Маркировката да не нарушава качествата на резервната част.

8.2. Резервните части да бъдат в стандартна опаковка на завода-производител, обичайна за този вид изделия, гарантираща и запазваща целостта им, и изключваща евентуални повреди при транспортирането им. Всяка опаковка да е обозначена с етикет с фирмена марка на производителя и описание на изделията с посочени означения, съгласно спецификацията към договора. Опаковката е включена в цената.

IX. ПРЕДАВАНЕ И ПРИЕМАНЕ

9.1. Предаването на резервните части на карданната предавка на електрическите локомотиви серии 44 и 45 се извършва на три партиди, по видове и количества, съгласно Партидна спецификация със срок и място на доставка на резервни части на карданната предавка на локомотиви серия 44 и 45 - Приложение № 3, неразделна част от настоящия договор.

9.2. Предаването и приемането по вид и количество се извършва в склад на Възложителя, на адрес:

- Първа партида на адрес: - Локомотивно депо София, гр. София, р-н Подуяне, ул. „Майчина слава“ №2 и се удостоверява с двустранно подписан приемателно-предавателен протокол;

- Втора партида на адрес: - Локомотивно депо Горна Оряховица, гр. Горна Оряховица, ул. „Съединение“ №46 и се удостоверява с двустранно подписан приемателно-предавателен протокол;

- Трета партида на адрес: - Локомотивно депо София, гр. София, р-н Подуяне, ул. „Майчина слава“ №2 и се удостоверява с двустранно подписан приемателно-предавателен протокол;

9.3. На плащане подлежат само приетите с приемателно-предавателен протокол резервни части на карданната предавка на електрическите локомотиви серии 44 и 45.

9.4. Изпълнителят уведомява писмено Възложителя, на посочения адрес за кореспонденция, 5 /пет/ дни преди пристигане на стоката в склада на Възложителя/ в рамките на срока на доставка/, като уведомлението съдържа:

- очаквана дата на доставка;
- наименование и количество на стоката;
- номер на договора.

9.5. При предаването резервните части се доставят по каталожен и чертожен номер от каталога на производителя на локомотиви серия 40, „Шхода“ или чертежи на завода-производител, заверени за производство и доставка през 2017-2018 година, с оригинален подпис и печат, съответстващи на чертежите на оригиналните и съгласувани от Възложителя.

9.6. Доставка на всяка партида резервните части се придружава от следните документи:

- Сертификат за качество, придружен с приемателен протокол или други еквивалентни документи /измервателни карти, измервателен лист и др./, за потвърждаване на съответствието на качествата на резервните части с Техническата спецификация, Партидна спецификация и настоящите Технически изисквания на Възложителя, отговарящи за всеки вид резервна част, с изписване на данните от маркировката, издадени от производителя, с оригинален подпис и печат;

- Сертификат за материал, включително протоколи за химичен състав и механични характеристики на материала, ултразвукова и магнитна дефектоскопия, с изписване на данните от маркировката, издадени от производителя, с оригинален подпис и печат;

X. ГАРАНЦИОНЕН СРОК

10.1. Гаранционният срок на резервните части е 12 /дванадесет/ месеца от датата на влягане в експлоатация и срок на съхранение 18 /осемнадесет/ месеца от датата на доставка.

XI. РЕКЛАМАЦИИ

11.1. Рекламации по вид и количеството се правят в момента на получаване на резервни части на картантата предавка на електрическите локомотиви серии 44 и 45 в склада на Възложителя. За приетите резервни части се изготвя приемателно-предавателен протокол. На плащане подлежат само резервни части, включени в приемателно-предавателния протокол.

11.2. Рекламации по видими дефекти се предявяват до 1 /един/ месец след изтичане на гаранционния срок, при условие, че дефекта е открит в гаранционния срок.

11.3. Рекламации за качество, скрити дефекти и недостатъци се предявяват до 1 /един/ месец след изтичане на гаранционния срок, при условие, че дефекта е открит в гаранционния срок.

11.4. Рекламациите по точка 11.2. и 11.3. се удостоверяват с протокол между представители на страните, за чието разглеждане и съставяне Изпълнителят е длъжен да се яви или да изпрати свой представител, в 10 /десет/ дневен срок от поканата, на посочения от Възложителя адрес. В случай на неявяване или непостигане на споразумение, рекламацията се удостоверява от независима организация за контрол.

11.5. Рекламираните по качество резервни части се подменят с качествени такива в срок от 45 дни от датата на предявяване на Рекламацията, за сметка на Изпълнителя. При неизпълнение на това задължение от страна на Изпълнителя, Възложителят счита количеството за недоставено и Изпълнителят дължи възстановяване на стойността на рекламираната стока, както и санкциите в раздел XIII.

11.6. При рекламации, рекламационната стока се държи на отговорно пазене при краен получател на "БДЖ-Пътнически превози" ЕООД, където е възникнало рекламационното събитие, до уреждане на рекламацията, след което, при поискване от ИЗПЪЛНИТЕЛЯ, ако не бъде договорено друго, дефектната стока се предава на него или на упълномощено от него лице, в подходяща опаковка в срок от 7 /седем/ работни дни, като всички разходи по подготовката и предаването на въпросната стока са за сметка на ИЗПЪЛНИТЕЛЯ. В случай, на непроявен интерес към рекламираното количество, след изтичане на календарната година, през която е уредена рекламацията, ИЗПЪЛНИТЕЛЯТ губи право на претенция към предмета на въпросната рекламация и дефектните количества се бракуват.

11.7. За подменените в условията на гаранция стоки, тече нов гаранционен срок равен на договорения в раздел X от настоящия договор. Подмяната на дефектна стока се извършва за сметка на Изпълнителя фрапко склада на Възложителя.

XII. ГАРАНЦИЯ ЗА ИЗПЪЛНЕНИЕ

12.1. Гаранцията за изпълнение на договора е в размер на 34671.90 /словом: тридесет и четири хиляди шестстотин седемдесет и един лева и деветдесет ст./ лв. без ДДС, което представлява 5 % от общата стойност на договора без ДДС, посочена в т.3.3. от настоящия договор, дължима на "БДЖ – Пътнически превози" ЕООД и се представя в една от следните форми:

- безусловна и неотменяема банкова гаранция, със срок на валидност не по-малък от 30 /тридесет/ дни след изтичане на срока на договора,
- или

- парична сума /депозит/, внесена по банковата сметка на ВЪЗЛОЖИТЕЛЯ:

Г
/ Банковата сметка е заличена на основание чл.72 от ДОПК, във връзка с чл.42, ал.5 от ЗОП

или

- застраховка, в оригинал, със срок на валидност не по-малък от 30 /тридесет/ дни след изтичане на срока на договора.

12.2. Когато участникът е чуждестранно физическо или юридическо лице и гаранцията за изпълнение на договора е учредена в чуждестранна банка и чужда валута, е необходимо стойността ѝ да отговаря на левовата равностойност, изчислена по официалния курс на БНБ в деня на учредяването ѝ. Същата да бъде с официален превод на български език.

12.3. Гаранцията за изпълнение /когато е банкова гаранция или застраховка/ се усвоява от ВЪЗЛОЖИТЕЛЯ чрез декларация до съответната банка или застрахователя, че ИЗПЪЛНИТЕЛЯТ е в нарушение на договора, без да е необходимо посочване на конкретни обстоятелства или представяне на доказателства.

12.4. При усвояване на гаранция, която е под формата на внесен депозит, ВЪЗЛОЖИТЕЛЯТ писмено уведомява ИЗПЪЛНИТЕЛЯ, за решението си и за размера на усвоената част от гаранцията.

12.5. ВЪЗЛОЖИТЕЛЯТ има право да усвои такава част от гаранцията, която покрива отговорността на ИЗПЪЛНИТЕЛЯ за неизпълнението, включително размера на начислените неустойки и обезщетения.

12.6. В случай, че гаранцията за изпълнение е под формата на депозит (парична сума), презедена по сметка на ВЪЗЛОЖИТЕЛЯ, същият се задължава да възстанови на ИЗПЪЛНИТЕЛЯ сумата на гаранцията, намалена със сумите, усвоени по реда на раздел XIII от настоящия договор до 30 /тридесет/ дни след изтичане на срока на договора.

12.7. В случай, че банката, издава гаранцията за изпълнение на договора, се обяви в несъстоятелност, или изпадне в неплатежоспособност/свръхзадължнялост, или ѝ се отнеме лиценза, или откаже да заплати предявената от ВЪЗЛОЖИТЕЛЯ сума в 3-дневен срок, ВЪЗЛОЖИТЕЛЯТ има право да поиска, а ИЗПЪЛНИТЕЛЯТ се задължава да предостави, в срок до 5 дни от направеното искане, съответната заместваща гаранция от друга банкова институция.

12.8. В случай, че застрахователят, издал застраховката за изпълнение на договора, се обяви в несъстоятелност, или изпадне в неплатежоспособност/свръхзадължнялост, или му се отнеме лиценза, или откаже да заплати предявената от ВЪЗЛОЖИТЕЛЯ сума в 3-дневен срок, ВЪЗЛОЖИТЕЛЯТ има право да поиска, а ИЗПЪЛНИТЕЛЯТ се задължава да предостави, в срок до 5 дни от направеното искане, съответната заместваща застраховка от друго застрахователно дружество.

12.9. Гаранцията за изпълнение на договора се освобождава поетапно съобразно изпълнението на договора в срок от 30 дни от отправеното писмено искане от ИЗПЪЛНИТЕЛЯ. ВЪЗЛОЖИТЕЛЯТ не дължи лихви върху сумата по гаранцията за изпълнение.

12.10. ВЪЗЛОЖИТЕЛЯТ има право да усвои такава част от гаранцията, която покрива отговорността на ИЗПЪЛНИТЕЛЯ за неизпълнението, включително размера на начислените неустойки и обезщетения.

12.11. При едностранно прекратяване/разваляне на договора от ВЪЗЛОЖИТЕЛЯ поради виновно неизпълнение на задължения на ИЗПЪЛНИТЕЛЯ по договора сумата от гаранцията се усвоява изцяло като обезщетение за прекратяване / разваляне на договора и се възстановява преведения аванс /когато е приложимо/.

12.12. Възложителят задържа гаранцията за изпълнение на договора, ако в процеса на неговото изпълнение възникне спор между страните, който е внесен за решаване от компетентния съд до решаване на спора.

XIII. САНКЦИИ/ НЕУСТОЙКИ

13.1. При забава на изпълнение на задълженията по настоящия договор, ИЗПЪЛНИТЕЛЯТ дължи неустойка в размер на 0,5% на ден от стойността на неизпълнението, но не повече от 10% от стойността на неизпълнението или произлезлите от това щети, вреди и пропуснати ползи, ако са по-големи.

13.2. При пълно неизпълнение на задълженията по настоящия договор, ИЗПЪЛНИТЕЛЯТ дължи неустойка в размер на 10 % от стойността на договора.

13.3. ВЪЗЛОЖИТЕЛЯТ усвоява начислените по предходните точки неустойки от внесената от ИЗПЪЛНИТЕЛЯ ГАРАНЦИЯ за изпълнение на договора или от всяка друга сума, дължима на ИЗПЪЛНИТЕЛЯ по този договор.

13.4. В случай, на закъснение в плащане на извършените услуги, ВЪЗЛОЖИТЕЛЯТ дължи обезщетение на ИЗПЪЛНИТЕЛЯ в размер на законната лихва за всеки ден закъснение, но не повече от 10 % от стойността на неизпълнението.

XIV. СПОРОВЕ

14.1. Всеки спор между страните, породен от този договор или отнасящ се до него, ще бъде разрешаван доброволно по пътя на преговори, взаимни консултации и обмен на мнения, като постигнатото съгласие между страните ще бъде оформено в писмено споразумение.

14.2. В случай, че не бъде постигнато съгласие по т. 14.1. от настоящия договор, всички спорове, породени от този договор, или отнасящи се до него, ще бъдат решавани по съдебен ред, пред компетентния съд в Р. България.

XV. СЪОБЩЕНИЯ

15.1. Всички съобщения между страните, свързани с изпълнението на настоящия договор са валидни, ако са направени в писмена форма и са подписани от упълномощени представители на ВЪЗЛОЖИТЕЛЯ или ИЗПЪЛНИТЕЛЯ.

15.2. За дата на съобщението се смята:

15.2.1. датата на предаването – при предаване на ръка на съобщението;

15.2.2. датата на приемането – при изпращане по факс;

15.2.3. датата, посочена на обратната разписка – при изпращане по пощата.

15.3. За валидни адреси за приемане на съобщения, свързани с изпълнението на настоящия Договор и предаване на документи се смятат:

ЗА ВЪЗЛОЖИТЕЛЯ:

гр. София 1080
ул. "Иван Вазов" № 3
„БДЖ-Пътнически превози“ ЕООД
Дирекция „ПЖПС“
Отдел "Ремонт на ТПС"

ЗА ИЗПЪЛНИТЕЛЯ:

гр. Пловдив, 4023
бул. „Освобождение“ № 3. к-с SPS, офис 323
„СИМЕКС – ТРАНС“ ЕООД
инж. Митко Керанов
Директор – Пълномощник

15.4. При промяна на адреса съответната страна е длъжна да уведоми другата в тридневен срок от промяната. В случай, че страната по договора не изпълни това свое

задължение, всички съобщения изпратени до последния валиден по договора адрес се считат за получени от адресата.

XVI. ФОРСМАЖОР

16.1. Страните не посят отговорност за пълно или частично неизпълнение на задълженията по договора, ако то се дължи на "непреодолима сила" (форсмажор).

16.2. Страната, която е изпаднала в невъзможност да изпълни задълженията си поради настъпило форсмажорно обстоятелство, е длъжна в 5 (пет) дневен срок да уведоми писмено другата страна за възникването му, както и за предполагаемия период на действие и прекратяване на форсмажорното обстоятелство като представа съответните официални документи издадени от компетентните органи, удостоверяващи наличието на форсмажор.

XVII. ОБЩИ ПОЛОЖЕНИЯ. ПРЕКРАТЯВАНЕ НА ДОГОВОРА.

17.1. Съгласно разпоредбата на чл.116 от ЗОП, настоящият договор може да бъде изменян само при наличието на посочените в същия текст основания.

17.2. При настъпване на форсмажорни обстоятелства по т.16.1. от договора срокът на действие на настоящия договор се удължава с тяхното времетраене.

17.3. Договорът, може да бъде прекратен:

1. с изтичане на срока, за който е сключен;
2. по взаимно съгласие между страните, изразено в писмена форма;
3. при виновно неизпълнение на задълженията на една от страните по договора - с 10-дневно писмено предизвестие от изправната до неизправната страна;
4. при констатирани нередности и/или конфликт на интереси - с изпращане на едностранно писмено предизвестие от Възложителя до Изпълнителя;
5. с окончателното му изпълнение;
6. по реда на чл.118, ал.1 от ЗОП.

17.4. Възложителят може да прекрати договора без предизвестие, когато Изпълнителят:

1. забави изпълнението на някоя от задълженията си с повече от 30 работни дни;
2. не отстрани в разумен срок, определен от Възложителя, констатирани нередности;
3. изпозва подизпълнител, без да е декларира това в офертата си или ползва подизпълнителя, различен от посочения в офертата му;
4. бъде обявен в несъстоятелност или когато е в производство по ликвидация;
5. когато са настъпили съществени промени във финансирането на обществената поръчка – предмет на Договора, извън правомощията на Възложителя, които той не е могъл или не е бил длъжен да предвиди или да предотврати – с писмено уведомление веднага след настъпване на обстоятелствата.
6. в други предвидени от закона случаи.

17.5. При преобразуване на Изпълнителя в съответствие със законодателството на държавата, в която е установен, Възложителят сключва договор за продължаване на договора за обществена поръчка с правоприменик. Договор за продължаване на договора за обществена поръчка се сключва само с правоприменик, за когото не са налице обстоятелствата по чл.67, ал.6 от ЗОП и изискванията относно критериите за подбор. С договора с правоприменика не може да се правят промени в договора за обществената поръчка. Когато при преобразуването дружеството на първоначалния Изпълнител не се прекратява, то отговаря солидарно с новия Изпълнител - правоприменик.

- При преобразуване на Изпълнителя, ако правоприменикът не отговаря на условията по т.17.5. от договора, изречение второ, договорът за обществената поръчка се прекратява по

право, като Изпълнителят, съответно правопреемникът дължи обезщетение по общия изсков ред.

17.6. За всички неуредени в този договор въпроси се прилагат разпоредбите на Търговския закон и другите приложими разпоредби на действащото в Република България законодателство.

Настоящият договор се състои от 10 (десет) страници и се състави, подписа и подпечатан в два еднообразни екземпляра, по един за всяка от страните

Приложения:

1. Приложение № 1 – Техническа спецификация за доставка на резервни части за карданна предавка за електрически локомотиви серия 44 и 45;
2. Приложение № 2 – Технически изисквания за доставка на резервни части за карданна предавка за електрически локомотиви серия 44 и 45, необходими за нуждите на „БДЖ-Пътнически превози“ ЕООД, за едногодишен период;
3. Приложение № 3 – Партидна спецификация със срок и място на доставка на резервни части за карданна предавка за електрически локомотиви серия 44 и 45;
4. Приложение № 4 – Чертежна документация на Изпълнителя, заверена от Възложителя;
5. Приложение № 5 - Техническо предложение на Изпълнителя за обособени позиции №№ 3, 4, 5, 6 и 7 – копия;
6. Приложение № 6 - Ценово предложение на Изпълнителя за обособени позиции №№ 3, 4, 5, 6 и 7 – копия;
7. Приложение № 7 – Договор за застраховка на Гаранция за изпълнение на договора;

ВЪЗЛОЖИТЕЛ:

Пламен Ангелов Пешаров
Управител
на "БДЖ-Пътнически превози" ЕООД



Съгласувано с:

[Handwritten signature]

ИЗПЪЛНИТЕЛ:

инж. Митко Пейчев Керанов
Пълномощник на Денка Краева
Управител на "Спидекс-Транс"



Информацията е заличена на основание чл. 2 от ЗЗЛД
и във връзка с чл. 42, ал. 5 от ЗОП

ОДОБРЕНО

кня. Бойко Стопанов

Директор, Дирекция "ЛКПС"
г. София, ул. "В. Славейков" № 30, 08.08.2012

ТЕХНИЧЕСКА СПЕЦИФИКАЦИЯ

за доставка на резервни части за карданна предавка за електрически локомотиви серии 44 и 45

№ по ред	Наименование на резервната част	Каталоген № на Шкода, гр. Дилем, Чехия или еквивалент	Чартирен № на Шкода, гр. Дилем, Чехия	Мерна	Общо количество (бр.)
1	Фланец карданен	68E100-016	Ed 200 258	бр.	74
2	Вал карданен	68E100-017	Ed 100 331	бр.	100
3	Чашка лагерна външна	68E100-020	Ed 200 424	бр.	280
4	Карданен кръст вътрешен	68E100-022	Ed 100 104	бр.	152
5	Бутало за карданен вал	68E100-023	Ed 100 173	бр.	28
6	Чашка лагерна вътрешна	68E100-049	Ed 200 205	бр.	240
7	Карданен кръст външен	68E100-053	Ed 200 304	бр.	202

Съгласувано с:

Информацията е заличена на основание чл. 2 от ЗЗЛД и във връзка с чл. 42, ал. 5 от ЗОП

Ръ
Ив

..... г-жа И. Шенчева
директор "Технически"

09.06.2017г.

Приложение №2

ОДОБРЯВАМ:

инж. Бойко Стоянов

Директор, дирекция „ИЖИС“
„БДЖ - ПП“ БООД

ТЕХНИЧЕСКИ ИЗИСКВАНИЯ

за доставка на резервни части за карданна предавка на електрически локомотивни серии 44 и 45*, необходими за нуждите на „БДЖ - ПП“ БООД, за едногодишен период

1. Предмет на доставката: Предлаганите за доставка резервни части за карданна предавка се произвеждат и доставят по:

- каталожен и чертежен номер от каталога на производителя на локомотивни серии 40, „Шкода“, или
- чертежи и технически изисквания на завода-производител, заверени за производство и доставка през 2017-2018 година, с оригинален подпис и печат, съответстващи на чертежите и техническите изисквания на оригиналите и съгласувани от Възложителя.

2. Документи, придружаващи доставката на резервните части при всяка партида:

- Сертификати за качество, придружени с приемателни протоколи или други еквивалентни документи /измервателни карти, измервателен лист и др./, за потвърждение на съответствието на качествата на резервните части с Техническите спецификации. Партидна спецификация и пастолиците Технически изисквания на Възложителя, отговарящи за всяка вид резервна част, с изписване на данните от маркировката, издадени от производителя, с оригинален подпис и печат;
- Сертификати за качество на всяка карданен вал (поз. №2 от техническата спецификация на Възложителя), придружен от сертификат за материал, включително протоколи за химичен състав и механични характеристики на материала, ултразвукова и магнитна дефектоскопия, с изписване на данните от маркировката, издадени от производителя, с оригинален подпис и печат;

3. Срок на доставка:

- Първа партида - до 90 дни от датата на сключване на договор;
- Втора партида - от 110 до 120 дни от датата на сключване на договор;
- Трета партида - от 140 до 150 дни от датата на сключване на договор.

4. Гаранционен срок: Не по-кратък от 12 месеца от датата на влизане в експлоатация и срок на съхранение не по-кратък от 18 месеца от датата на доставка.

5. Маркировка: трайно нанесена маркировка, която задължително да съдържа знак на завода-производител, марка на материала, пореден номер на изделието, месец и година на произвеждане. Маркировката да не нарушава качествата на резервната част.

6. Опаковка: стандартна опаковка на завода-производител, обичайна за този вид изделия, гарантираща и запазваща целостта им, и изключваща евентуални повреди при транспортирането им. Всяка опаковка да е обозначена с етикет с фирмена марка на производителя и описание на изделията с посочени означения, съгласно спецификацията към договора.

Опаковката да бъде включена в цената.

7. Чертежи - чертежна документация на производителя на локомотивни серии 40, „Шкода“, гр. Пилзен, Чехия, с номера на чертежите за: поз. №1 - Чертеж № Ed 200 258; поз. №2 - Чертеж № Ed 100 331; поз. №3 - Чертеж № Ed 200 424; поз. №4 - Чертеж № Ed 100 104; поз. №5 - Чертеж № Ed 100 173; поз. №6 - Чертеж № Ed 200 205 и поз. №7 - Чертеж № Ed 200 304.

Съгласувано с:

Информацията е заличена на основание чл. 2 от ЗЗЛД
и във връзка с чл. 42, ал. 5 от ЗОП

г. И. Шингелва
„Технически“

Приложение № 3 към Договор № 115/

09.06.2018г.

ОДОБРЕН

инж. Байко Стоянов

Директор, Дирекция "ИЛПС"
инж. В. Стоянов
30.03.17г.

ПАРТИДНА СПЕЦИФИКАЦИЯ

със срок и място на доставка

на резервни части за карданна предавка за ел. локомотиви серии 44 и 45

№ по ред	НАИМЕНОВАНИЕ на резервната част	Каталожен № на Школа, гр.Пилзен, Чехия или еквивалент	Чертежен № на Школа, гр.Пилзен, Чехия	Мярка	Партида			Общо количество (броя)
					Първа	Втора	Трета	
1	Фланец карданен	68E100-016	Ed 200 258	бр.	26	24	24	74
2	Вал карданен	68E100-017	Ed 100 331	бр.	40	30	30	100
3	Чашка лагерна външна	68E100-020	Ed 200 424	бр.	100	90	90	280
4	Карданен кръг вътрешен	68E100-022	Ed 100 104	бр.	52	52	48	152
5	Бувало за карданен вал	68E100-023	Ed 100 173	бр.	12	8	8	18
6	Чашка лагерна вътрешна	68E 100-049	Ed 200 205	бр.	80	80	80	240
7	Карданен кръг външен	68E100-053	Ed 200 304	бр.	68	68	66	202

Срок на доставка:

Първа партида - до 90 дни от датата на сключване на договор;

Втора партида - от 110 до 120 дни от датата на сключване на договор;

Трета партида - от 140 до 150 дни от датата на сключване на договор.

Място на доставка на адрес:

I - ва и III-ра партида - Локомотивно депо София, гр. София, р-н Подуяне, ул. "Майчина слава" №2

II - ра партида - Локомотивно депо Горна Оряховица, гр. Горна Оряховица, ул. "Съединение" №46;

Гаранционен срок: Не по-кратък от 12 месеца от датата на влизане в експлоатация и срок на съхранение не по-кратък от 18 месеца от датата на доставка.

Съгласувано:

Информацията е заличена на основание чл. 2 от ЗЗЛД
и във връзка с чл. 42, ал. 5 от ЗОП

инж. М. Шитова
инженер

Валиден за 2017-2018г. Подпис и печат: не се четат

СХЕМА: НЕ СЕ ЧЕТЕ

14 Всякава остра ръбова на периферията
да се намаляват $\pm 1 \text{ mm}$

СХЕМА:
НЕ СЕ ЧЕТЕ

ДЕТАЙЛ „А“

СХЕМА: НЕ СЕ ЧЕТЕ

Цескитран слой: $1,2 \pm 1,4 \text{ mm}$
Твърдост на цем. слой мин. 61°Re
ДЕТАЙЛ „В“
СХЕМА: НЕ СЕ ЧЕТЕ

2 ДETAЙЛ „С“

ВИД СЪГЛАСНО „S“

СХЕМА: НЕ СЕ ЧЕТЕ

СХЕМА: НЕ СЕ ЧЕТЕ

3 ДETAЙЛ „А“
СХЕМА: НЕ СЕ ЧЕТЕ

Изрязване на 3 части

Ос на въртене срещу ос на шпоунката
(Толерантност $\pm 0,015$)

3 При балансиране да се полира
този ръб макс. на $5 \times 45^\circ$
Тази площ в ширината
8 мм да не се боддисва

СНИМЪК
2018.05.08
2018.05.08

1. След коване да се синерува. След обработка да се пиементира
в закалки.

2. За всеки 180 бр. за техн. изпитания 1 бр. позече!

3. Частта за изпитания да се режеме съгласно скица „X“!

4. Цялото да се пиементира до дълбочина $1,2 \pm 1,4 \text{ mm}$ и към партидата
да се приложи частта за механични изпитания!

5. При частта за изпитания да се преминат цимкостозия слой!

6. Да се закали на мив. 61°Re. Към партидата да се приложи тестово изделие
за изпитания!

7. От изделието за изпитания да се изготвят тестови пробени!

8. Извършете механично изпитание за издължаване и удари и
изпратете протокола за проверка към ОДД Др.МТК

Мат. с изключ. на
функция, изводи

*МАТЕРИАЛ:

Измерв. Лист Ed 7754 У

102209 ВЛУ 2 СЗМ 410220 Прочертал 23.11.2000

Механ. Стойности в ядрото след коване

ЧАШКА ЛАГЕРЦА

за карданна връзка външна Ed 200 424

Приложение № 4 към Отговор № 115 / 09.06.2018г.

100-170 PRO 100 5017 Ed 200

BICE ODPVINE KROKVI V ODPRECHODU
 CHRTA P.1400
 VÝŠKOVÝ OSMÍ HRAVÝ NA OBR.02
 SPRAVIT NEJEDNÁ

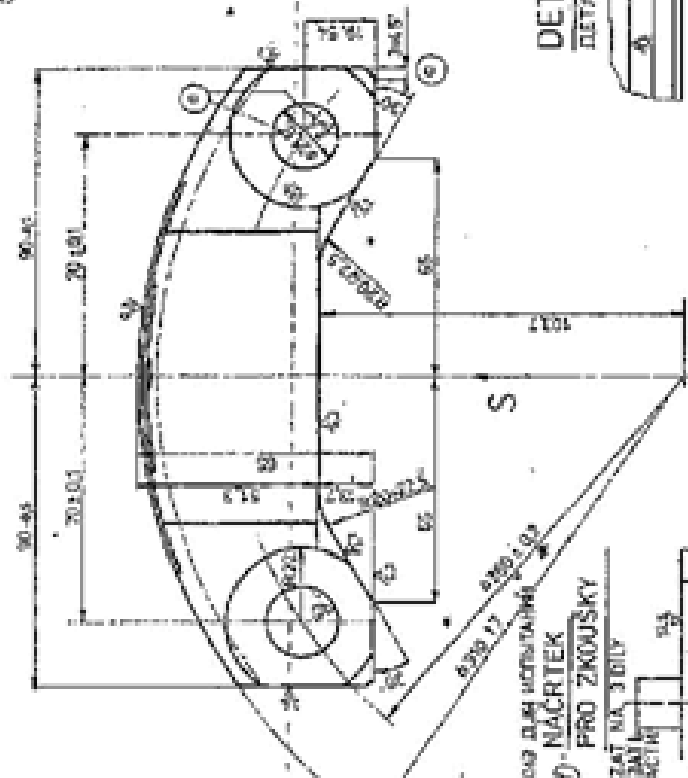

D. NÁČRTEK
 PRO ZKOUŠKY

ZAT. NA 3 TON

100 5017

100 5017

100 5017

100 5017

100 5017

100 5017

100 5017

100 5017

100 5017

100 5017

100 5017

100 5017

100 5017

100 5017

100 5017

100 5017

100 5017

100 5017

100 5017

100 5017

100 5017

100 5017

100 5017

100 5017

100 5017

100 5017

100 5017

100 5017

100 5017

100 5017

DETAIL "A"
 DETAIL

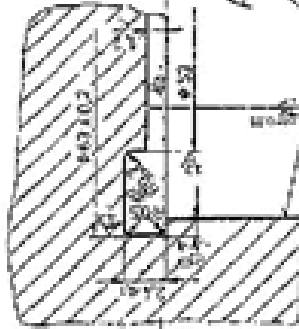

DETAIL "C"
 DETAIL

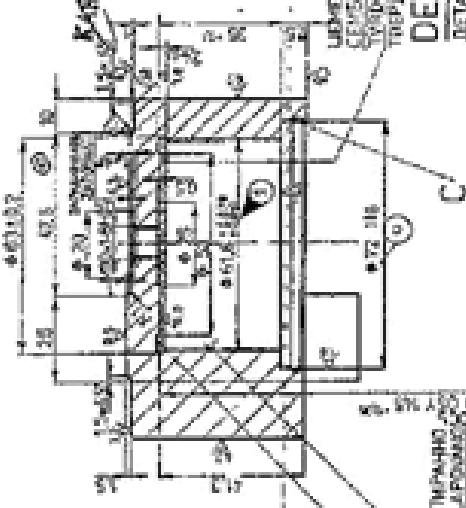
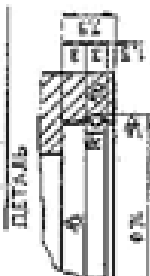

DETAIL "B"
 DETAIL



POHLED DLE "S"
 BIL. 110

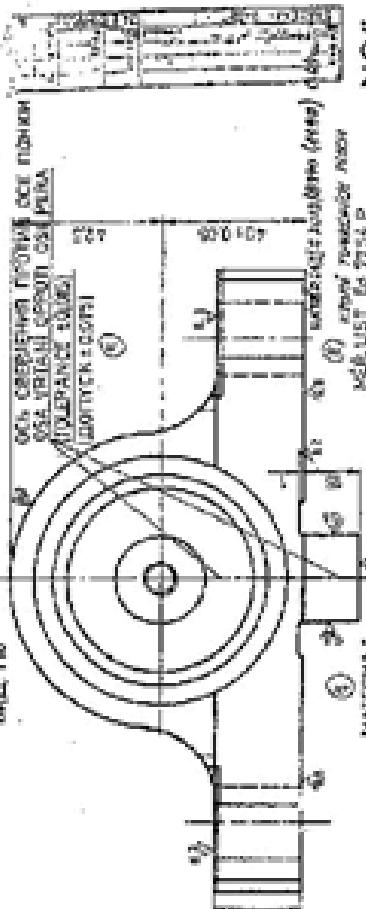

UPOZORNĚNÍ: NORMALIZAČNĚ ŽIADAT PO OPRACOVÁNÍ ČEKTANTOVAT A SÁLIT.
 1. PRO KAŽDOU KROVÍ PRO JEDE ZKOUŠKY 3 KUSY MATEŘI 1 KUS PRO ZKOUŠKY SOUČASNĚ DLE NÁČRTU 2. 1 KUS DĚLICE PŘIČENOVANÝ DO HLUBKY 12-14 mm A K DĚLICE PŘIČENOVAT DĚL PRO JEDE ZKOUŠKY.
 3. DĚLICE NA MÍN. 10 mm K DĚLICE PŘIČENOVAT MÍN. 10 mm PRO ZKOUŠKY.
 4. 1.2 DĚLICE PRO ZKOUŠKY ZKOUŠKY ŽE NEJEDNÁ O PŘIČENOVANÉ MĚLI ZKOUŠKY TĚLICI A NAROVNANÝ A ZÁZNAM ČESKÉHO KE KONTROLE DO 000.09/10K.
 5. VÝŠKOVÝ OSMÍ HRAVÝ NA OBR.02. PŘIČENOVANÝ DO JEDE ZKOUŠKY.
 6. ČAROVANÝ NA MÍN. 10 mm K DĚLICE PŘIČENOVANÝ DO JEDE ZKOUŠKY.
 7. 1.2 DĚLICE PRO ZKOUŠKY ZKOUŠKY ŽE NEJEDNÁ O PŘIČENOVANÉ MĚLI ZKOUŠKY TĚLICI A NAROVNANÝ A ZÁZNAM ČESKÉHO KE KONTROLE DO 000.09/10K.

DĚLICE KEJKY ČAROVANÝ OČEKÁVATE
 DĚLICE OČEKÁVATE NEJEDNÁ O JEDE ZKOUŠKY.
 1.2 DĚLICE PRO ZKOUŠKY ZKOUŠKY ŽE NEJEDNÁ O PŘIČENOVANÉ MĚLI ZKOUŠKY TĚLICI A NAROVNANÝ A ZÁZNAM ČESKÉHO KE KONTROLE DO 000.09/10K.

MATERIÁL:
 1. MATEŘIÁL
 2. MATEŘIÁL
 3. MATEŘIÁL
 4. MATEŘIÁL
 5. MATEŘIÁL
 6. MATEŘIÁL
 7. MATEŘIÁL
 8. MATEŘIÁL
 9. MATEŘIÁL
 10. MATEŘIÁL

100 5017
 Ed 200 424

1	MATEŘIÁL	100 5017	100 5017
2	MATEŘIÁL	100 5017	100 5017
3	MATEŘIÁL	100 5017	100 5017
4	MATEŘIÁL	100 5017	100 5017
5	MATEŘIÁL	100 5017	100 5017
6	MATEŘIÁL	100 5017	100 5017
7	MATEŘIÁL	100 5017	100 5017
8	MATEŘIÁL	100 5017	100 5017
9	MATEŘIÁL	100 5017	100 5017
10	MATEŘIÁL	100 5017	100 5017

Ed 200 424

100 5017

СХЕМИ: НЕ СЕ ЧЕТАТ

БЪЛГАРСКО НАУЧНО-ИЗСЛЕДОВАТЕЛСКО
ОБЩЕСТВО "БЪЛГАРСКИ ИНЖЕНЕРИ"
СЪГЛАСУВАНО за 20.1.18
Директор "ТИ"
С. А. Д. Д.

17 ЗАБЕЛЕЖКА:

Rm=534N/mm²

1. След пресоване да се селектира на 16420.9 – Rmax= 85 kN/mm²
2. За всеки 120 бр. за техн. изпитания 1 бр. повече
3. Карданният връст да се разреже съгл. схема обр. X!
4. Цялото да се швентира до дълбочина 1.1+1.3mm. и към партията да се приложи чалбата за механични изпитания!
5. При частта за изпитания да се премакне цинктовия слой!
6. Да се закали на Rc 60+64. Към партидата да се приложи тестово изделие за изпитания!
7. От изделието за изпитания да се изготвят тестови проби!
8. Извършете механично изпитание за напукване и удари и изработете протокол за проверка към ОДД. 63!

ПРОФИЛ А-А

8. ЗАБЕЛЕЖКА:

След крайна топлошна обработка е необходимо фино песъкоструйно почистване, покриване с алуминова боя и изпълнение на ангар!

16. Рез. материал: Хромикелова стомана 16 220 g
*Мех. стойности в ядрото след закаляване:
Rm=883+1226Mpa
Re=735Mpa
Rp 0,2
AS=9%
KCU2=49J/cm²

15. Изкова потвърдена 11.8.1962

от завода за изковки на чертеж на изкован Ч. Ед 100 104

Валиден за 2017-2018г.

Подпис и печат: не се четат

ТАБЛИЦА: НЕ СЕ ЧЕТЕ

КАРДАНЕН КРЪСТ ВЪТРЕШЕН

Ед 100 104

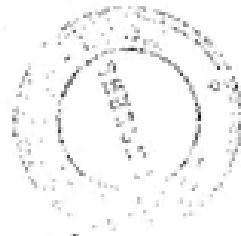

ОСТА НА СТЪБА И ОСТА НА ШЛИЩА ТРЯВА МАЩАБ: 4:1
ДА СА В ДОПУСК $\pm 0,5$ mm

МАЩАБ: 4:1
ПРОФИЛ А-А

ИЗБОР ЧРЕЗ ФРЕЗА

СХЕМА: НЕ СЕ ЧЕТЕ

ОС НА ШЛИЦОВЕТЕ СРЕЩУ ОС
НА БУТАЛОТО (ДОПУСК 0,03)

СХЕМА: НЕ СЕ ЧЕТЕ

ТАБЛИЦА: НЕ СЕ ЧЕТЕ

Фил: В-В

ТЕГЛОТО СПАЗВАЙТЕ В ДОПУСК $\pm 3\%$

ОТЛИВКА СЪГЛ. ČSN 421261.16-89
ТОЧНОСТ НА ЛЕБНЕ СЪГЛ. ČSN 014470.4

МАТЕРИАЛ:

ХРОМНИКЕЛОВА СТОМАНА ČSN 42 2750.6 СЕЛЕКТИРАЦА (ЮР.БО)
ГАРАНТИРАН МЕХАН. СТОЙНОСТИ СЛЕД СЕЛЕКТИРАНЕ Юр=785-932 Мпа
Re=539Мпа; KCU = 34J/cm²; AS- 12%

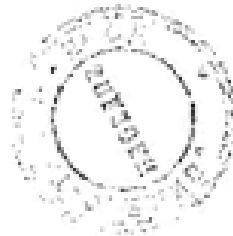

18.05.20

ТАБЛИЦИ: НЕ СЕ ЧЕТАТ

ДИК - Изпитвателен център ЕООД
СЪГЛАСУВАНО за 20.12.
Директор ГИ
С. Д. Димитров 20.12.18

Пол

четат

БУТАЛО Ед 100 173

Валиден за 2017-2018г.

Информацията е заличена на основание чл. 2 от ЗЗЛД
и във връзка с чл. 42, ал. 5 от ЗОП

USA ŽEJBY A GAZI PODLEJ NAČE
 ŽEJBY ŽEJBY 1:1.3.2018

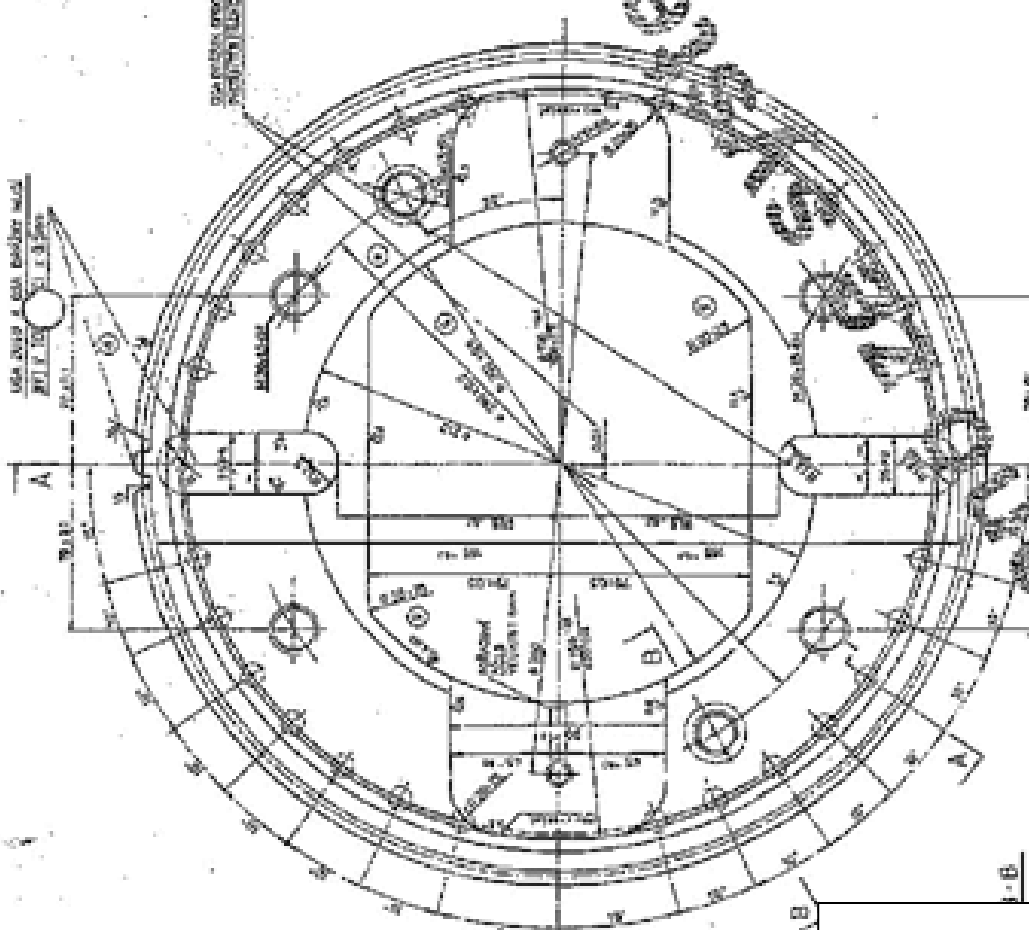

DETAILNÝ ZRZOK ŽEJBY ŽEJBY 1:1.3.2018

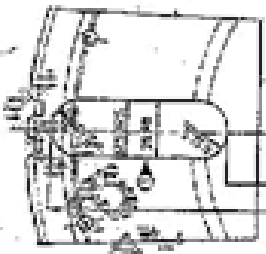
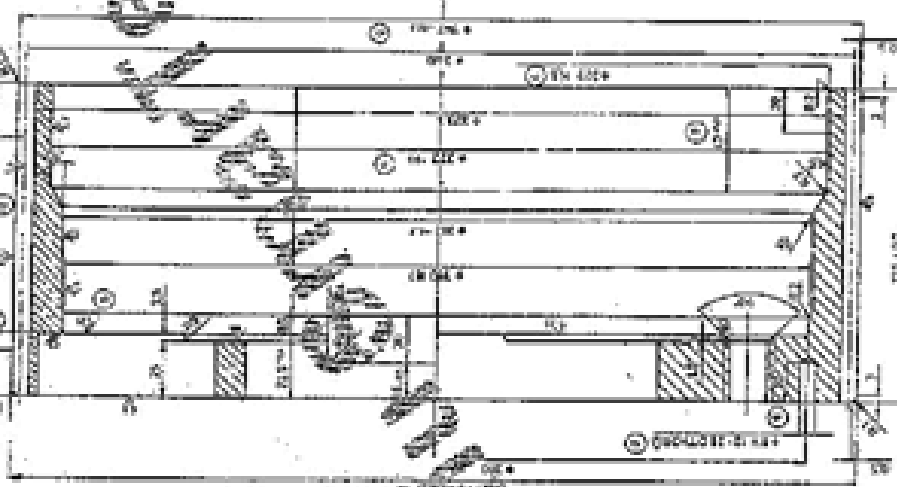
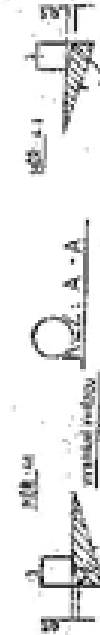

№	Материал	Кол-во	Примечание
1	Сталь 45	1	Шпиндель
2	Сталь 45	1	Шпиндель
3	Сталь 45	1	Шпиндель
4	Сталь 45	1	Шпиндель
5	Сталь 45	1	Шпиндель
6	Сталь 45	1	Шпиндель
7	Сталь 45	1	Шпиндель
8	Сталь 45	1	Шпиндель
9	Сталь 45	1	Шпиндель
10	Сталь 45	1	Шпиндель
11	Сталь 45	1	Шпиндель
12	Сталь 45	1	Шпиндель
13	Сталь 45	1	Шпиндель
14	Сталь 45	1	Шпиндель
15	Сталь 45	1	Шпиндель
16	Сталь 45	1	Шпиндель
17	Сталь 45	1	Шпиндель
18	Сталь 45	1	Шпиндель
19	Сталь 45	1	Шпиндель
20	Сталь 45	1	Шпиндель
21	Сталь 45	1	Шпиндель
22	Сталь 45	1	Шпиндель
23	Сталь 45	1	Шпиндель
24	Сталь 45	1	Шпиндель
25	Сталь 45	1	Шпиндель
26	Сталь 45	1	Шпиндель
27	Сталь 45	1	Шпиндель
28	Сталь 45	1	Шпиндель
29	Сталь 45	1	Шпиндель
30	Сталь 45	1	Шпиндель
31	Сталь 45	1	Шпиндель
32	Сталь 45	1	Шпиндель
33	Сталь 45	1	Шпиндель
34	Сталь 45	1	Шпиндель
35	Сталь 45	1	Шпиндель
36	Сталь 45	1	Шпиндель
37	Сталь 45	1	Шпиндель
38	Сталь 45	1	Шпиндель
39	Сталь 45	1	Шпиндель
40	Сталь 45	1	Шпиндель
41	Сталь 45	1	Шпиндель
42	Сталь 45	1	Шпиндель
43	Сталь 45	1	Шпиндель
44	Сталь 45	1	Шпиндель
45	Сталь 45	1	Шпиндель
46	Сталь 45	1	Шпиндель
47	Сталь 45	1	Шпиндель
48	Сталь 45	1	Шпиндель
49	Сталь 45	1	Шпиндель
50	Сталь 45	1	Шпиндель
51	Сталь 45	1	Шпиндель
52	Сталь 45	1	Шпиндель
53	Сталь 45	1	Шпиндель
54	Сталь 45	1	Шпиндель
55	Сталь 45	1	Шпиндель
56	Сталь 45	1	Шпиндель
57	Сталь 45	1	Шпиндель
58	Сталь 45	1	Шпиндель
59	Сталь 45	1	Шпиндель
60	Сталь 45	1	Шпиндель
61	Сталь 45	1	Шпиндель
62	Сталь 45	1	Шпиндель
63	Сталь 45	1	Шпиндель
64	Сталь 45	1	Шпиндель
65	Сталь 45	1	Шпиндель
66	Сталь 45	1	Шпиндель
67	Сталь 45	1	Шпиндель
68	Сталь 45	1	Шпиндель
69	Сталь 45	1	Шпиндель
70	Сталь 45	1	Шпиндель
71	Сталь 45	1	Шпиндель
72	Сталь 45	1	Шпиндель
73	Сталь 45	1	Шпиндель
74	Сталь 45	1	Шпиндель
75	Сталь 45	1	Шпиндель
76	Сталь 45	1	Шпиндель
77	Сталь 45	1	Шпиндель
78	Сталь 45	1	Шпиндель
79	Сталь 45	1	Шпиндель
80	Сталь 45	1	Шпиндель
81	Сталь 45	1	Шпиндель
82	Сталь 45	1	Шпиндель
83	Сталь 45	1	Шпиндель
84	Сталь 45	1	Шпиндель
85	Сталь 45	1	Шпиндель
86	Сталь 45	1	Шпиндель
87	Сталь 45	1	Шпиндель
88	Сталь 45	1	Шпиндель
89	Сталь 45	1	Шпиндель
90	Сталь 45	1	Шпиндель
91	Сталь 45	1	Шпиндель
92	Сталь 45	1	Шпиндель
93	Сталь 45	1	Шпиндель
94	Сталь 45	1	Шпиндель
95	Сталь 45	1	Шпиндель
96	Сталь 45	1	Шпиндель
97	Сталь 45	1	Шпиндель
98	Сталь 45	1	Шпиндель
99	Сталь 45	1	Шпиндель
100	Сталь 45	1	Шпиндель

ЧЕРТЕЖ - ТЕХНИЧЕСКИЙ ЧЕРТЕЖ "БОЛО"

Листок "ТТ" 20.18
 20.18

ВÁHU DODRŽTE V TOL. ± 3%.

MAKING
 POUŽÍVÁNÍ
 Prof. Ing. J. ŠTĚPÁNEK, Štěpánek
 190 11 Praha 9
 TEL: 487 762 245, 487 763 081
 E-MAIL: MAKING@MACOSERVERS.Jablonec, Teplá 102

plate pro rok 2017 a 2018



СХЕМА: НЕ СЕ ЧЕТЕ

1. След коване да се синтерува.
След обработка да се шемнтира и закали.
2. За всеки 180 бр. за техн. изпитания 1 бр. повече!
3. Частта за изпитания да се разреже съгласно скица „Х“!
4. Цялото да се шемнтира до дълбочина 1,2÷1,4мм
и към периферията да се приложи частта за механични изпитания!
5. При частта за изпитания да се премеханне шемнтиромия скици!
6. Да се закали на мек. 61°Re. Към периферията да се приложи тестово изделение за изпитания!
7. От изделенето за изпитания да се изготвят тестови пробки!
8. Извършете механично изпитание за напукване и удари и изправете протокола за проверка към ОДД. 63-ТУ/К.

СХЕМИ: НЕ СЕ ЧЕТАТ

Подпис и печат: не се четат.

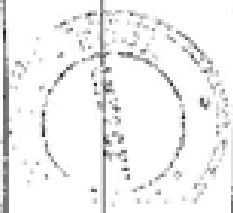
ТАБЛИЦА: НЕ СЕ ЧЕТЕ
ЧАШКА ЛАГЕРНА ЗА
КАРДАНА ВРЪЗКА ВЪТРЕШНА Ed 200 205

Валиден за 2017-2018г.

Информацията е заличена на основание чл. 2 от ЗЗЛД
и във връзка с чл. 42, ал. 5 от ЗОП

ОДДС - Пълновеческа промяна ЕООД
СЪГЛАСУВАНО за 20.12.2017г.
Директор "ТНС"
Сол. Др. С.А. Др. С.А. Др. С.А.



СХЕМИ: НЕ СЕ ЧЕТАТ

14 ЗАБЕЛЕЖКА

1. След пресоване да се селектира за 16420.6 – Rmax= 85 kPa/mm² само за резервен материал 16420
2. За всеки 120 бр. за техн. изпитания 1 бр. повече!
3. Карданният кръст да се разреже съгл. схема обр. X!
4. Целото да се циментира до дълбочина 11+13мм.
Към партията да се приложи частта за механични изпитания!
5. При частта за изпитания да се премахне циментовия слой!
6. Да се закали на Rc 60-64. Към партидата да се приложи тестово изделие за изпитания!
7. От изданието за изпитания да се изготвят тестови пробики!
8. Извършете механично изпитание за напукване и удари и изработете протокола за проверка към ОУДД. 60 K01/TM.

На 10% от овалната повърхност на цафата (както сбор) може да бъде Ra max=0,3

Рез. материал: Хромикелова стомана 16 420 9 съгл. ČSN 41 6420

*Мех. стойности (в ядрото след закаляване): Re=735Мпа Rm=883+1226Мпа А 5=9% KCU3=49J/cm²

15. Да се циментира! Да се закали!

17. Покритие 1x3 2013/8140 (8190) – 0,1 м2 Виж комплекта

16. ЗАБЕЛЕЖКА:

След крайна топълна обработка е необходимо финалестъкоструйно почистване, покриване с алетонова боя и изпъпване на инкар!

Подпис и печат: не се четат

Валиден за 2017-2018г.

ТАБЛИЦА: НЕ СЕ ЧЕТЕ

КАРДАНЕН КРЪСТ ВЪНШЕН Ед 100 581

ОУДД
Зак. № 20.../Ф.б.г.
20.../Ф.б.г.



Валиден за 2017-2018г.
[Signature]

REZ A-A
 Číslo kresby: 31.05
 Datum: 20.10.2017
 Projekt: ...

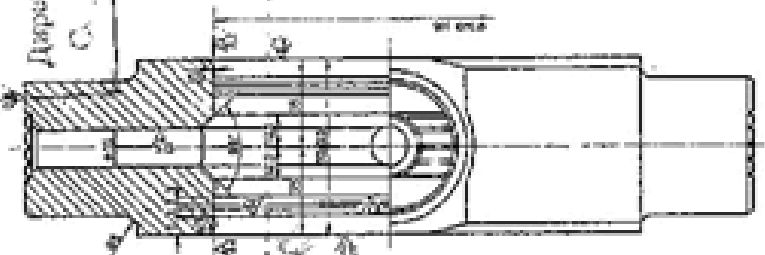

DETAIL B-B

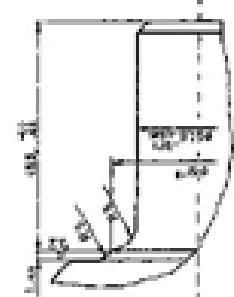

DETAIL DRÁŽEK



DETAIL REZU A-A

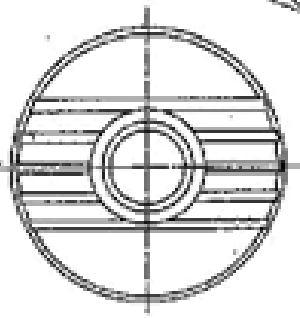
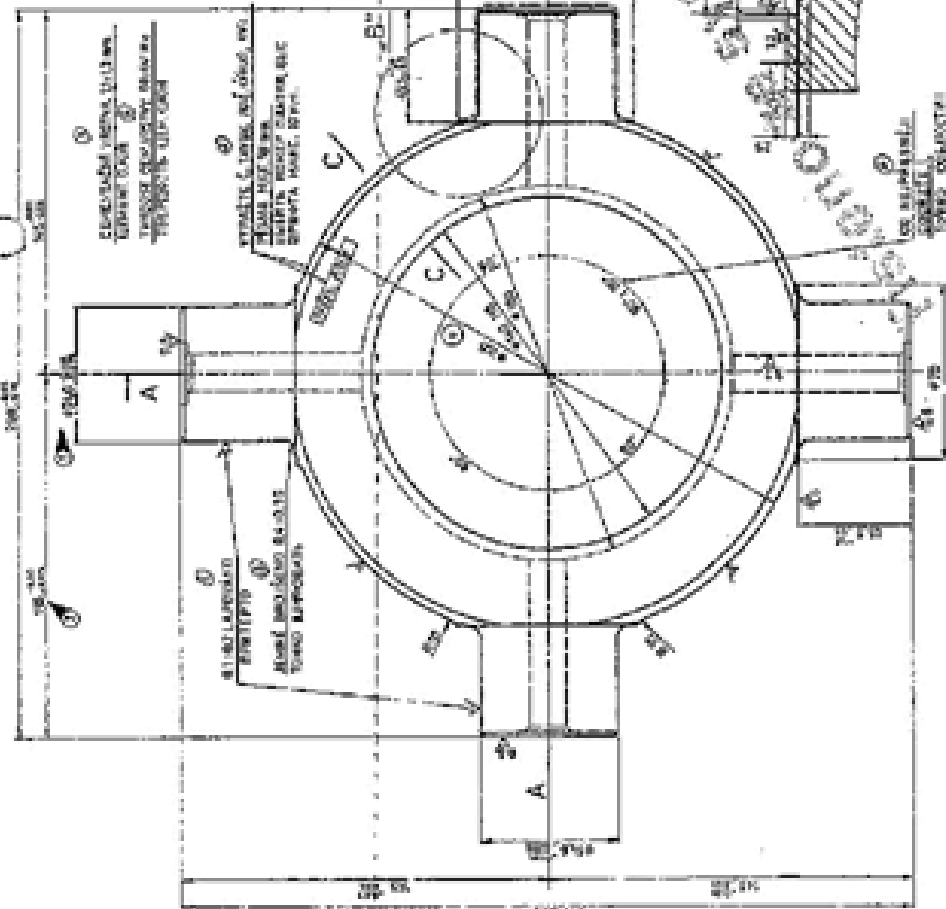
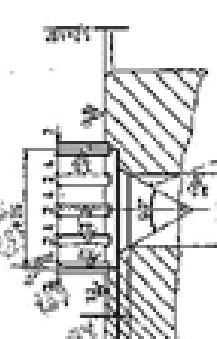

REZ C-C

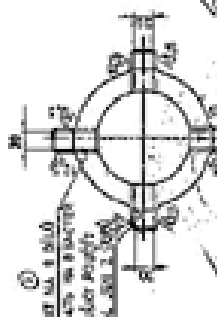
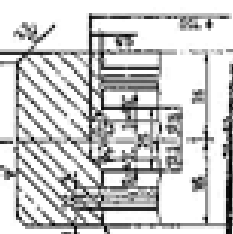

VÁHU DOUŘÍŽTE V TOLERANCI ±3%
 AŽ ULOŽENÍ V DOKUMENTU

DMG MORI
 Průmyslová 539, Dobruška
 tel: 487 763 345, 487 763 081

POŘÍZENÍ: ...
 Ed 100 561

1. ...
2. ...
3. ...
4. ...
5. ...
6. ...
7. ...
8. ...
9. ...
10. ...

1. ...
2. ...
3. ...
4. ...
5. ...
6. ...
7. ...
8. ...
9. ...
10. ...

Platno 160 10 6 2078 1 2017

Информацията е заличена на основание чл. 2 от ЗЗЛД
и във връзка с чл. 42, ал. 5 от ЗОП

СХЕМА: НЕ СЕ ЧЕТЕ

2 Покритие 1х § 2013/8140 (8190)
- 0,15м²

Номер на секция: § 11 059

159-3510

Таблица: не се четс

1 Поз. 2 до се заравноа с палат във фелца

“БДЖ - Пътнически превози” ЕООД
СЪГЛАСУВАНО за М... г.
Директор
София, дн 2017 г.

с и печат: не се четат

ен за 2017-2018г.

КРЪСТ ВЪНШЕН . Ед 200 304

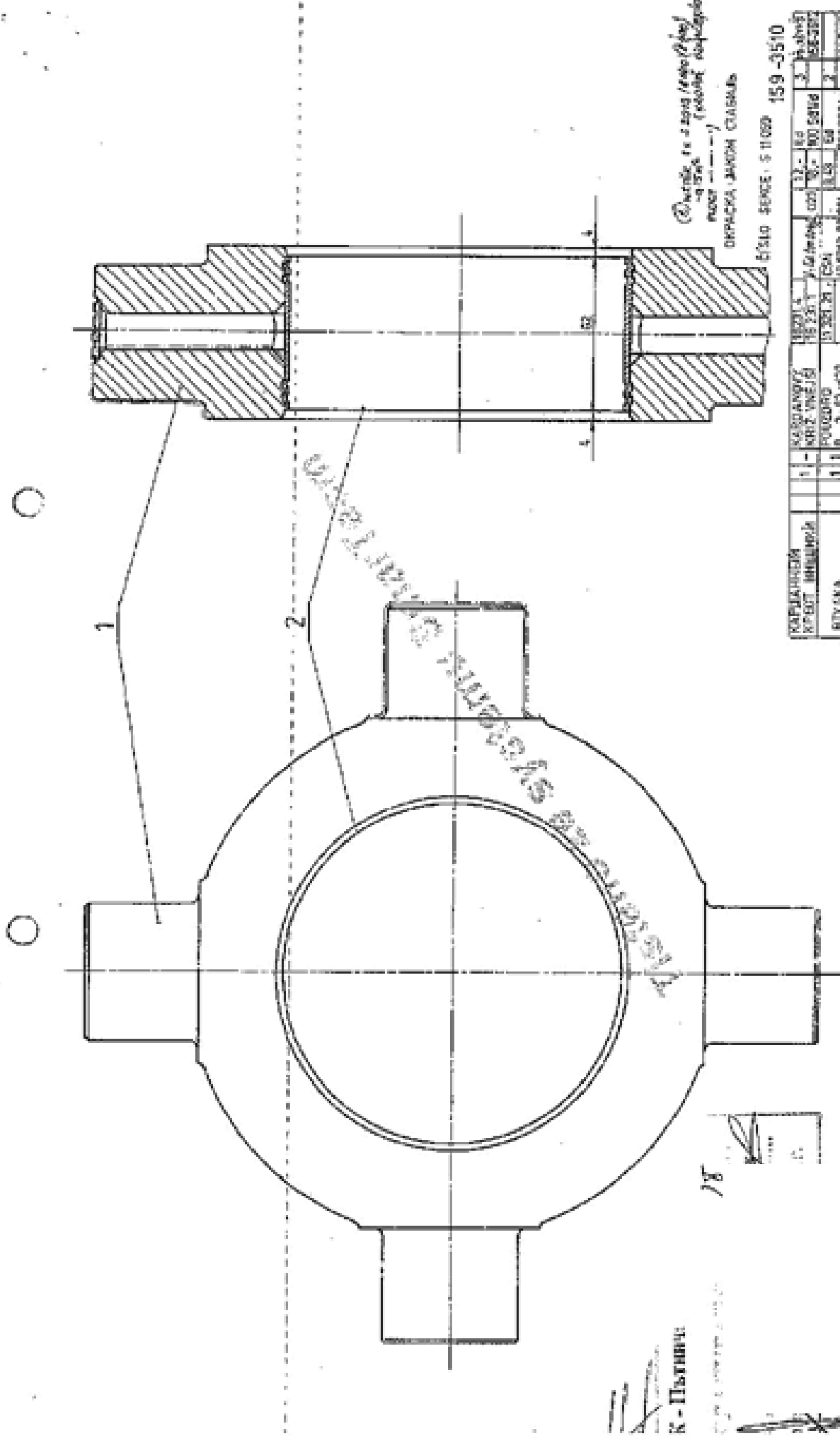

Укажите на эскизе (или фото)
на рис. 1) размеры, указанные
ручкой (---)

ОБРАБОТКА ЖЕЛЕЗНОМ ОБРАБОТКА

159-3510

КОМПОНЕНТ	1	КОМПОНЕНТ	КОЛПАК	12	10	3	1000000
КРЕСТ ВНЕШНИЙ	1	КРЕСТ ВНЕШНИЙ	16 235 Y	12	10	3	1000000
ВТУЛКА	1	ПОДСУПОРТ	15 381 20	12	10	3	1000000
КАРКАСНЫЙ	1	КАРКАСНЫЙ	16 400 Y	12	10	3	1000000
КРЕСТ ВНЕШНИЙ	1	КАРКАСНЫЙ	16 400 Y	12	10	3	1000000

ПОС.2 ЗАКЛУПАТ КОЛПАС ДО ОБРАТК
ПОВ.2 РАЗВАЛУЩЕАТЬ В ПАЛМ

КРЕСТ ВНЕШНИЙ

10/04/2017



190 11 Praha 9
TEL: 487 762 245, 487 762 081
KARDAMBSKYJAS JABOUC, TEVERI 102

Ed 200 304

ДО
"БДЖ- ПЪТНИЧЕСКИ ПРЕВОЗИ" ЕООД
УЛ. "ИВАН ВАЗОВ" № 3
1080 ГР. СОФИЯ

ТЕХНИЧЕСКО ПРЕДЛОЖЕНИЕ

за обособена позиция № 3 – *„Доставка на чашка лагерна външна за карданната предавка за електрически локомотиви серия 44 и 45”*

От „СИМЕКС-ТРАНС“ ЕООД, с ЕИК 825328824, регистрирано в регистрирано в Пловдивски Окръжен Съд, регистрация по ДДС: BG 825328824, със седалище и адрес на управление гр. Пловдив, ул. „Иван Андонов“ №17, адрес за кореспонденция: гр. Пловдив, бул. „Освобождение“ № 3, ЖР „Тракия“, к-с SPS, ет. 3, офис 323, телефон за контакт 032 682876, факс 032 682876, представлявано от инж. Митко Пейчев Керанов в качеството на Директор – пълномощник.

УВАЖАЕМИ ГОСПОДИН УПРАВИТЕЛ,

Представяме нашето техническо предложение за изпълнение на обществена поръчка с предмет: *„Доставка на резервни части за карданната предавка за електрически локомотиви серия 44 и 45”, за обособена позиция № 3 – „Доставка на чашка лагерна външна за карданната предавка за електрически локомотиви серия 44 и 45*, като предлагаме:

1. Качествено и добросъвестно изпълнение на поръчката, съгласно Техническа спецификация за доставка на резервни части за карданната предавка за електрически локомотиви серия 44 и 45, Технически изисквания и Партидна спецификация със срок и място на доставка - Приложения №1, № 2 и №3 от документацията.

2. Условия и срокове за изпълнение на услугата:

2.1. Доставката на резервните части на карданната предавка на електрическите локомотиви серии 44 и 45 се извършва на три партиди, по видове и количества, съгласно Партидна спецификация със срок и място на доставка на резервни части от карданната предавка на локомотиви серия 44 и 45, - Приложение №3 от документацията.

2.2. Срокове за изпълнение на услугата:

2.2.1. Първа партида – до 90 дни от датата на сключване на договора;

2.2.2. Втора партида – от 110 до 120 дни от датата на сключване на договора;

2.2.3. Трета партида – от 140 до 150 дни от датата на сключване на договор;

3. Място на доставка:

3.2.1. Първа партида на адрес: - Локомотивно депо София, гр. София, р-н Подуяне, ул. „Майчина слава” №2;

3.2.2. Втора партида на адрес: - Локомотивно депо Горна Оряховица, гр. Горна Оряховица, ул. „Съединение” №46;

3.2.3. Трета партида на адрес: - Локомотивно депо София, гр. София, р-н Подуяне, ул. „Майчина слава” №2;

4. Условия и срок на плащане:

Плащането ще се извърши в лева, по банков път в срок до 30 (тридесет) дни след доставка на партидата в склада на Възложителя и представяне на двустранно подписан

приемателно-предавателен протокол, сертификати за качество за всеки вид резервна част, с изписване на данните от маркировката – оригинал, Сертификат за качество на всяка чашка лагерна външна (поз. №3 от техническата спецификация на Възложителя), придружен от сертификат за материал, включително протоколи за химичен състав и механични характеристики на материала, ултразвукова и магнитна дефектоскопия, с изписване на данните от маркировката – оригинал и оригинална фактура;

5. Гаранционен срок на възстановените резервни части - 12 /дванадесет/ месеца от влягане в експлоатация и 18 /осемнадесет/ месеца от датата на доставка.

6. Декларираме, че срокът на валидността на нашата оферта е 5 месеца, от датата която е посочена за дата на получаване на офертите в обявлението за обществената поръчка.

7. Декларираме, че приемаме клаузите в проекта на договор, приложен към документацията за участие.

8. В случай, че бъдем избрани за изпълнител на обществената поръчка се задължаваме да представим при сключване на договора гаранция за изпълнението му съгласно условията на документацията, както и документите съгласно изискванията на чл. 112, ал. 1 ЗОП.

Прилагаме:

1. Пълномощно от производителя – ML-TUNING, spol. s.r.o., Чешка република за участника – “СИМЕКС-ТРАНС” ЕООД – оригинал – 2 стр.

2. Спецификация на предлаганите резервни части, за обособена позиция №3, в съответствие с Техническата спецификация и изисквания за доставка на Възложителя – оригинал – 1 стр.

- Декларация за пълно съответствие на предлаганите резервни части, с тези на техническата и чертежна документация на Възложителя, издадена от участника – оригинал – 1 стр.

- Декларация за пълно съответствие на предлаганите резервни части, с тези на техническата и чертежна документация на Възложителя, издадена от производителя – оригинал – 1 стр.

3. Образец на сертификат за качество, съгласно норма ČSN EN 10204 – 3.1., издаден от производителя – оригинал – 1 стр.

4. Чертеж на производителя № Ed 200 424 – оригинал, заверен от участника – 1 стр.

Дата: 29 / 01 / 2018 г.

Подпис:

Печат

(инж. М. Керанов - Директор)

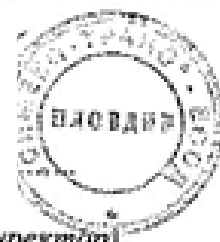

Упълномощен да подпише предложението от името на:

„СИМЕКС-ТРАНС“ ЕООД, гр. Пловдив

/изписва се името на участника/

инж. Митко Керанов - Директор

/изписва се името на упълномощеното лице и длъжността/

ДО
"БДЖ- ПЪТНИЧЕСКИ ПРЕВОЗИ" ЕООД
УЛ. "ИВАН ВАЗОВ" № 3
1080 ГР. СОФИЯ

ТЕХНИЧЕСКО ПРЕДЛОЖЕНИЕ

за обособена позиция № 4 – *„Доставка на карданен кръст вътрешен за карданната предавка за електрически локомотиви серия 44 и 45“*

От „СИМЕКС-ТРАНС“ ЕООД, с ЕИК 825328824, регистрирано в регистрирано в Пловдивски Окръжен Съд, регистрация по ДДС: BG 825328824, със седалище и адрес на управление гр. Пловдив, ул. „Иван Андонев“ №17, адрес за кореспонденция: гр. Пловдив, бул. „Освобождение“ № 3, ЖР „Тракия“, к-с SPS, ет. 3, офис 323, телефон за контакт 032 682876, факс 032 682876, представлявано от инж. Митко Пейчев Керанов в качеството на Директор – пълномощник.

УВАЖАЕМИ ГОСПОДИН УПРАВИТЕЛ,

Представяме нашето техническо предложение за изпълнение на обществена поръчка с предмет: *„Доставка на резервни части за карданната предавка за електрически локомотиви серия 44 и 45“*, за обособена позиция № 4 – *„Доставка на карданен кръст вътрешен за карданната предавка за електрически локомотиви серия 44 и 45“*, като предлагаме:

1. Качествено и добросъвестно изпълнение на поръчката, съгласно Техническа спецификация за доставка на резервни части за карданната предавка за електрически локомотиви серия 44 и 45, Технически изисквания и Партидна спецификация със срок и място на доставка - Приложения №1, № 2 и №3 от документацията.

2. Условия и срокове за изпълнение на услугата:

2.1. Доставката на резервните части на карданната предавка на електрическите локомотиви серии 44 и 45 се извършва на три партиди, по видове и количества, съгласно Партидна спецификация със срок и място на доставка на резервни части от карданната предавка на локомотиви серия 44 и 45, - Приложение №3 от документацията.

2.2. Срокове за изпълнение на услугата:

2.2.1. Първа партида – до 90 дни от датата на сключване на договора;

2.2.2. Втора партида – от 110 до 120 дни от датата на сключване на договора;

2.2.3. Трета партида – от 140 до 150 дни от датата на сключване на договор;

3. Място на доставка:

3.2.1. Първа партида на адрес: - Локомотивно депо София, гр. София, р-н Подуяне, ул. „Майчина слава“ №2;

3.2.2. Втора партида на адрес: - Локомотивно депо Горна Оряховица, гр. Горна Оряховица, ул. „Съединение“ №46;

3.2.3. Трета партида на адрес: - Локомотивно депо София, гр. София, р-н Подуяне, ул. „Майчина слава“ №2;

4. Условия и срок на плащане:

Плащането ще се извърши в лева, по банков път в срок до 30 /тридесет/ дни след доставка на партидата в склада на Възложителя и представяне на двустранно подписан приемателно-предавателен протокол, сертификати за качество за всеки вид резервна

част, с изписване на данните от маркировката – оригинал, Сертификат за качество на всеки карданен кръст вътрешен (поз. №4 от техническата спецификация на Възложителя), придружен от сертификат за материал, включително протоколи за химичен състав и механични характеристики на материала, ултразвукова и магнитна дефектоскопия, с изписване на данните от маркировката – оригинал и оригинална фактура;

5. Гаранционен срок на възстановените резервни части - 12 /дванадесет/ месеца от влягане в експлоатация и 18 /осемнадесет/ месеца от датата на доставка.

6. Декларираме, че срокът на валидността на нашата оферта е 5 месеца, от датата която е посочена за дата на получаване на офертите в обявлението за обществената поръчка.

7. Декларираме, че приемаме клаузите в проекта на договор, приложен към документацията за участие.

8. В случай, че бъдем избрани за изпълнител на обществената поръчка се задължаваме да представим при сключване на договора гаранция за изпълнението му съгласно условията на документацията, както и документите съгласно изискванията на чл. 112, ал. 1 ЗОП.

Прилагаме:

1. Пълномощно от производители – ML-TUNING, spol. s.r.o., Чешка република за участника – „СИМЕКС-ТРАНС“ ЕООД – оригинал – 2 стр.

2. Спецификация на предлаганите резервни части, за обособена позиция №4, в съответствие с Техническата спецификация и изисквания за доставка на Възложителя – оригинал – 1 стр.

- Декларация за пълно съответствие на предлаганите резервни части, с тези на техническата и чертежна документация на Възложителя, издадена от участника – оригинал – 1 стр.

- Декларация за пълно съответствие на предлаганите резервни части, с тези на техническата и чертежна документация на Възложителя, издадена от производителя – оригинал – 1 стр.

3. Образец на сертификат за качество, съгласно норма ČSN EN 10204 – 3.1., издаден от производителя – оригинал – 1 стр.

4. Чертеж на производителя № Ed 100 104 – оригинал, заверен от участника – 1 стр.

Дата: 29 / 01 / 2018 г.

Подпис:

Печат

(и.ж. М. Керанов - Директор)

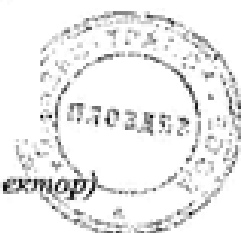

Упълномощен да подпише предложението от името на:

„СИМЕКС-ТРАНС“ ЕООД, гр. Пловдив

/изписва се името на участника/

и.ж. Митко Керанов - Директор

/изписва се името на упълномощеното лице и длъжността/

ДО
"БДЖ-ПЪТНИЧЕСКИ ПРЕВОЗИ" ЕООД
УЛ."ИВАН ВАЗОВ" № 3
1080 ГР. СОФИЯ

ТЕХНИЧЕСКО ПРЕДЛОЖЕНИЕ

за обособена позиция № 5 – *„Доставка на бутало за карданен вал за карданната предавка за електрически локомотиви серия 44 и 45”*

От „СИМЕКС-ТРАНС“ ЕООД, с ЕИК 825328824, регистрирано в регистрирано в Пловдивски Окръжен Съд, регистрация по ДДС: BG 825328824, със седалище и адрес на управление гр. Пловдив, ул. „Иван Андонов“ №17, адрес за кореспонденция: гр. Пловдив, бул. „Освобождение“ № 3, ЖР „Тракция“, к-с SPS, ет. 3, офис 323, телефон за контакт 032 682876, факс 032 682876, представлявано от инж. Митко Пейчев Керанов в качеството на Директор – пълномощник.

УВАЖАЕМИ ГОСПОДИН УПРАВИТЕЛ,

Представяме нашето техническо предложение за изпълнение на обществена поръчка с предмет: *„Доставка на резервни части за карданната предавка за електрически локомотиви серия 44 и 45”, за обособена позиция № 5 – „Доставка на бутало за карданен вал за карданната предавка за електрически локомотиви серия 44 и 45”, като предлагаме:*

1. Качествено и добросъвестно изпълнение на поръчката, съгласно Техническа спецификация за доставка на резервни части за карданната предавка за електрически локомотиви серия 44 и 45, Технически изисквания и Партидна спецификация със срок и място на доставка - Приложения №1, № 2 и №3 от документацията.

2. Условия и срокове за изпълнение на услугата:

2.1. Доставката на резервните части на карданната предавка на електрическите локомотиви серии 44 и 45 се извършва на три партиди, по видове и количества, съгласно Партидна спецификация със срок и място на доставка на резервни части от карданната предавка на локомотиви серия 44 и 45, - Приложение №3 от документацията.

2.2. Срокове за изпълнение на услугата:

2.2.1. Първа партида – до 90 дни от датата на сключване на договора;

2.2.2. Втора партида – от 110 до 120 дни от датата на сключване на договора;

2.2.3. Трета партида – от 140 до 150 дни от датата на сключване на договор;

3. Място на доставка:

3.2.1. Първа партида на адрес: - Локомотивно депо София, гр. София, р-н Подуяне, ул. „Майчина слава“ №2;

3.2.2. Втора партида на адрес: - Локомотивно депо Горна Оряховица, гр. Горна Оряховица, ул. „Съединение“ №46;

3.2.3. Трета партида на адрес: - Локомотивно депо София, гр. София, р-н Подуяне, ул. „Майчина слава“ №2;

4. Условия и срок на плащане:

Плащането ще се извърши в лева, по банков път в срок до 30 /тридесет/ дни след доставка на партидата в склада на Възложителя и представяне на двустранно подписан приемателно-предавателски протокол, сертификати за качество за всеки вид резервна

11-

11

част, с изписване на данните от маркировката – оригинал, Сертификат за качество на всяко бутало за карданен вал (поз. №5 от техническата спецификация на Възложителя), придружен от сертификат за материал, включително протоколи за химичен състав и механични характеристики на материала, ултразвукова и магнитна дефектоскопия, с изписване на данните от маркировката – оригинал и оригинална фактура;

5. Гаранционен срок на възстановените резервни части - 12 /дванадесет/ месеца от влягане в експлоатация и 18 /осемнадесет/ месеца от датата на доставка.

6. Декларираме, че срокът на валидността на нашата оферта е 5 месеца, от датата която е посочена за дата на получаване на офертите в обявлението за обществената поръчка.

7. Декларираме, че приемаме клаузите в проекта на договор, приложен към документацията за участие.

8. В случай, че бъдем избрани за изпълнител на обществената поръчка се задължаваме да представим при сключване на договора гаранция за изпълнението му съгласно условията на документацията, както и документите съгласно изискванията на чл. 112, ал. 1 ЗОП.

Прилагаме:

1. Пълномощие от производителя – ML-TUNING, spol. s.r.o., Чешка република за участника – “СИМЕКС-ТРАНС” ЕООД – оригинал – 2 стр.

2. Спецификация на предлаганите резервни части, за обособена позиция №5, в съответствие с Техническата спецификация и изисквания за доставка на Възложителя – оригинал – 1 стр.

- Декларация за пълно съответствие на предлаганите резервни части, с тези на техническата и чертежна документация на Възложителя, издадена от участника – оригинал – 1 стр.

- Декларация за пълно съответствие на предлаганите резервни части, с тези на техническата и чертежна документация на Възложителя, издадена от производителя – оригинал – 1 стр.

3. Образец на сертификат за качество, съгласно норма ČSN EN 10204 – 3.1., издаден от производителя – оригинал – 1 стр.

4. Чертеж на производителя № Ed 100 173 – оригинал, заверен от участника – 1 стр.

Дата: 29 / 01 / 2018 г.

Подпис: ..

Печат

(инж. М. Керанов - Директор)

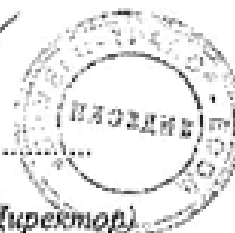

Упълномощен да подпише предложението от името на:

„СИМЕКС-ТРАНС“ ЕООД, гр. Пловдив

/изписва се името на участника/

инж. Митко Керанов - Директор

/изписва се името на упълномощеното лице и длъжността/

ДО
"БДЖ-ПЪТНИЧЕСКИ ПРЕВОЗИ" ЕООД
УЛ. "ИВАН ВАЗОВ" № 3
1080 ГР. СОФИЯ

ТЕХНИЧЕСКО ПРЕДЛОЖЕНИЕ

за обособена позиция № 6 – *„Доставка на чашка лагерна вътрешна за карданната предавка за електрически локомотиви серия 44 и 45”*

От „СИМЕКС-ТРАНС“ ЕООД, с ВИК 825328824, регистрирано в регистрирано в Пловдивски Окръжен Съд, регистрация по ДДС: BG 825328824, със седалище и адрес на управление гр. Пловдив, ул. „Иван Андонов“ №17, адрес за кореспонденция: гр. Пловдив, бул. „Освобождение“ № 3, ЖР „Тракия“, к-с SPS, ет. 3, офис 323, телефон за контакт 032 682876, факс 032 682876, представлявано от инж. Митко Пейчев Керанов в качеството на Директор – пълномощник.

УВАЖАЕМИ ГОСПОДИН УПРАВИТЕЛ,

Представяме нашето техническо предложение за изпълнение на обществена поръчка с предмет: *„Доставка на резервни части за карданната предавка за електрически локомотиви серия 44 и 45”, за обособена позиция № 6 – „Доставка на чашка лагерна вътрешна за карданната предавка за електрически локомотиви серия 44 и 45”, като предлагаме:*

1. Качествено и добросъвестно изпълнение на поръчката, съгласно Техническа спецификация за доставка на резервни части за карданната предавка за електрически локомотиви серия 44 и 45, Технически изисквания и Партидна спецификация със срок и място на доставка - Приложения №1, № 2 и №3 от документацията.

2. Условия и срокове за изпълнение на услугата:

2.1. Доставката на резервните части на карданната предавка на електрическите локомотиви серии 44 и 45 се извършва на три партиди, по видове и количества, съгласно Партидна спецификация със срок и място на доставка на резервни части от карданната предавка на локомотиви серия 44 и 45, - Приложение №3 от документацията.

2.2. Срокове за изпълнение на услугата:

2.2.1. Първа партида – до 90 дни от датата на сключване на договора;

2.2.2. Втора партида – от 110 до 120 дни от датата на сключване на договора;

2.2.3. Трета партида – от 140 до 150 дни от датата на сключване на договор;

3. Място на доставка:

3.2.1. Първа партида на адрес: - Локомотивно депо София, гр. София, р-н Подуяне, ул. „Майчина слава” №2;

3.2.2. Втора партида на адрес: - Локомотивно депо Горна Оряховица, гр. Горна Оряховица, ул. „Съединение” №46;

3.2.3. Трета партида на адрес: - Локомотивно депо София, гр. София, р-н Подуяне, ул. „Майчина слава” №2;

4. Условия и срок на плащане:

Плащането ще се извърши в лева, по банков път в срок до 30 /тридесет/ дни след доставка на партидата в склада на Възложителя и представяне на двустранно подписан присмателно-предавателен протокол, сертификати за качество за всеки вид резервна част, с изписване на данните от маркировката – оригинал, Сертификат за качество на

всяка чашка лагерна вътрешна (поз. №6 от техническата спецификация на Възложителя), придружен от сертификат за материал, включително протоколи за химичен състав и механични характеристики на материала, ултразвукова и магнитна дефектоскопия, с изписване на данните от маркировката – оригинал и оригинална фактура;

5. Гаранционен срок на възстановените резервни части - 12 /дванадесет/ месеца от влягане в експлоатация и 18 /осемнадесет/ месеца от датата на доставка.

6. Декларираме, че срокът на валидността на нашата оферта е 5 месеца, от датата която е посочена за дата на получаване на офертите в обявлението за обществената поръчка.

7. Декларираме, че приемаме клаузите в проекта на договор, приложен към документацията за участие.

8. В случай, че бъдем избрани за изпълнителя на обществената поръчка се задължаваме да представим при сключване на договора гаранция за изпълнението му съгласно условията на документацията, както и документите съгласно изискванията на чл. 112, ал. 1 ЗОП.

Прилагаме:

1. Пълномощно от производителя – ML-TUNING, sroł. s.r.o., Чешка република за участника – “СИМЕКС-ТРАНС” ЕООД – оригинал – 2 стр.

2. Спецификация на предлаганите резервни части, за обособена позиция №6, в съответствие с Техническата спецификация и изисквания за доставка на Възложителя – оригинал – 1 стр.

- Декларация за пълно съответствие на предлаганите резервни части, с тези на техническата и чертежна документация на Възложителя, издадена от участника – оригинал – 1 стр.

- Декларация за пълно съответствие на предлаганите резервни части, с тези на техническата и чертежна документация на Възложителя, издадена от производителя – оригинал – 1 стр.

3. Образец на сертификат за качество, съгласно норма ČSN EN 10204 – 3.1., издаден от производителя – оригинал – 1 стр.

4. Чертеж на производителя № Ed 200 205 – оригинал, зафери от участника – 1 стр

Дата: 29 / 01 / 2018 г.

Подпис: ..

Печат

(инж. М. Керанов - Директор)

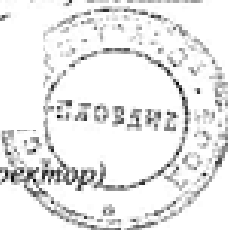

Упълномощен да подпише предложението от името на:

„СИМЕКС-ТРАНС“ ЕООД, гр. Пловдив

/изписва се името на участника/

инж. Митко Керанов - Директор

/изписва се името на упълномощеното лице и длъжността/

ДО
"БДЖ- ПЪТНИЧЕСКИ ПРЕВОЗИ" ЕООД
УЛ. "ИВАН ВАЗОВ" № 3
1080 ГР. СОФИЯ

ТЕХНИЧЕСКО ПРЕДЛОЖЕНИЕ

за обособена позиция № 7 – „Доставка на карданен кръст външен за карданната предавка за електрически локомотивен серия 44 и 45”

От „СИМЕКС-ТРАНС“ ЕООД, с ЕИК 825328824, регистрирано в регистрирано в Пловдивски Окръжен Съд, регистрация по ДДС: BG 825328824, със седалище и адрес на управление гр. Пловдив, ул. „Иван Андонков“ №17, адрес за кореспонденция: гр. Пловдив, бул. „Освобождение“ № 3, ЖР „Тракия“, к-с SPS, ет. 3, офис 323, телефон за контакт 032 682876, факс 032 682876, представлявано от инж. Митко Пейчев Керанов в качеството на Директор – пълномощник.

УВАЖАЕМИ ГОСПОДИН УПРАВИТЕЛ,

Представяме папъето техническо предложение за изпълнение на обществена поръчка с предмет: „Доставка на резервни части за карданната предавка за електрически локомотивен серия 44 и 45”, за обособена позиция № 7 – „Доставка на карданен кръст външен за карданната предавка за електрически локомотивен серия 44 и 45”, като предлагаме:

1. Качествено и добросъвестно изпълнение на поръчката, съгласно Техническа спецификация за доставка на резервни части за карданната предавка за електрически локомотивен серия 44 и 45, Технически изисквания и Партидна спецификация със срок и място на доставка - Приложения №1, № 2 и №3 от документацията.

2. Условия и срокове за изпълнение на услугата:

2.1. Доставката на резервните части на карданната предавка на електрическите локомотивни серии 44 и 45 се извършва на три партиди, по видове и количества, съгласно Партидна спецификация със срок и място на доставка на резервни части от карданната предавка на локомотивни серии 44 и 45, - Приложение №3 от документацията.

2.2. Срокове за изпълнение на услугата:

2.2.1. Първа партида – до 90 дни от датата на сключване на договора;

2.2.2. Втора партида – от 110 до 120 дни от датата на сключване на договора;

2.2.3. Трета партида – от 140 до 150 дни от датата на сключване на договор;

3. Място на доставка:

3.2.1. Първа партида на адрес: - Локомотивно депо София, гр. София, р-н Подуяне, ул. „Майчина слава” №2;

3.2.2. Втора партида на адрес: - Локомотивно депо Горна Оряховица, гр. Горна Оряховица, ул. „Съединение” №46;

3.2.3. Трета партида на адрес: - Локомотивно депо София, гр. София, р-н Подуяне, ул. „Майчина слава” №2;

4. Условия и срок на плащане:

Плащането ще се извърши в лева, по банков път в срок до 30 /тридесет/ дни след доставка на партидата в склада на Възложителя и представяне на двустранно подписан приемателно-предавателен протокол, сертификати за качество за всеки вид резервна

11/1

част, с изписване на данните от маркировката – оригинал, сертификат за качество на всеки карданен кръст външен (поз. №7 от техническата спецификация на Възложителя), придружен от сертификат за материал, включително протоколи за химичен състав и механични характеристики на материала, ултразвукова и магнитна дефектоскопия, с изписване на данните от маркировката – оригинал и оригинална фактура;

5. Гаранционен срок на възстановените резервни части - 12 /дванадесет/ месеца от влягане в експлоатация и 18 /осемнадесет/ месеца от датата на доставка.

6. Декларираме, че срокът на валидността на нашата оферта е 5 месеца, от датата която е посочена за дата на получаване на офертите в обявлението за обществената поръчка.

7. Декларираме, че приемаме клаузите в проекта на договор, приложен към документацията за участие.

8. В случай, че бъдем избрани за изпълнител на обществената поръчка се задължаваме да представим при сключване на договора гаранция за изпълнението му съгласно условията на документацията, както и документите съгласно изискванията на чл. 112, ал. 1 ЗОП.

Прилагаме:

1. Пълномощно от производителя – ML-TUNING, spol. s.r.o., Чешка република за участника – “СИМЕКС-ТРАНС” ЕООД – оригинал – 2 стр.

2. Спецификация на предлаганите резервни части, за обособена позиция №7, в съответствие с Техническата спецификация и изисквания за доставка на Възложителя – оригинал – 1 стр.

- Декларация за пълно съответствие на предлаганите резервни части, с тези на техническата и чертежна документация на Възложителя, издадена от участника – оригинал – 1 стр.

- Декларация за пълно съответствие на предлаганите резервни части, с тези на техническата и чертежна документация на Възложителя, издадена от производителя – оригинал – 1 стр.

3. Образец на сертификат за качество, съгласно норма ČSN EN 10204 – 3.1., издаден от производителя – оригинал – 1 стр.

4. Чертеж на производителя № Ed 200 304 – оригинал, заверен от участника – 1 стр.

5. Чертеж на производителя № Ed 100 581 – оригинал, заверен от участника – 1 стр.

Дата: 29 / 01 / 2018 г.

Полпис:

Печат

(инж. М. Керанов - Директор)



Упълномощен да подпише предложението от името на:

„СИМЕКС-ТРАНС“ ЕООД, гр. Пловдив

/изписва се името на участника/

инж. Митко Керанов - Директор

/изписва се името на упълномощеното лице и длъжността/

ДО
„БДЖ – ПЪТНИЧЕСКИ ПРЕВОЗИ“ ЕООД
ГР. СОФИЯ 1080
УЛ. "ИВАН ВАЗОВ" № 3

ЦЕНОВО ПРЕДЛОЖЕНИЕ

за обособена позиция № 3 – „Доставка на чашка лагерна външна за карданната предавка за електрически локомотиви серия 44 и 45“

УВАЖАЕМИ ГОСПОДИН УПРАВИТЕЛ,

Представяме нашето ценово предложение за участие в обявената от Вас, открита процедура по реда на ЗОП за възлагане на обществена поръчка с предмет „Доставка на резервни части за карданната предавка за електрически локомотиви серия 44 и 45“, за обособена позиция № 3 – „Доставка на чашка лагерна външна за карданната предавка за електрически локомотиви серия 44 и 45“

„СИМЕКС-ТРАНС“ ЕООД, гр. Пловдив

/имисва се името на участника/

825328824

/ЕИК/

гр. Пловдив, ул. „Иван Андонов“ №17

/адрес по регистрация/

като предлагаме да изпълним поръчката, за обособена позиция №3 - „Доставка на чашка лагерна външна за карданната предавка за електрически локомотиви серия 44 и 45“, съгласно документацията за участие, при следната цена:

№ по ред	Наименование	Каталожен № на Шкода, гр. Питвен, Чехия или еквивалент	Чертежен № на Шкода, гр. Питвен, Чехия	единици	Количество			Общо количество /броя/	Единична цена в лв. без ДДС за брой	Обща стойност в лв. без ДДС
					Партии					
					I	II	III			
3.	Чашка лагерна за карданна връзка-външна	68E100-020	Ed 200424	бр.	100	90	90	280	425,00	119 000,00

Общата стойност за изпълнение на поръчката за обособена позиция №3 – „Доставка на чашка лагерна външна за карданната предавка за електрически локомотиви серия 44 и 45“, възлиза на 119 000,00 (словом: сто и деветнадесет хиляди лева без ДДС.

Всички единични цени и общата стойност включват DDP, съгласно „INCOTERMS 2010“ /включително опаковка, маркировка, транспорт, застраховка, мито/ в български лева без ДДС, и се разбира – стоката доставена в складовете на Възложителя - Локомотивно депо София, район Подуяне, ул. "Майчина слава" №2 и Локомотивно депо Горна Оряховица, гр. Горна Оряховица, ул. „Съединение“ №46.

Дата: 29 / 01 / 2018 г.

Подпис:

Печат

(имж. М. Керанов - Директор)



Упълномощен да подпише предложението от името на:

„СИМЕКС-ТРАНС“ ЕООД, гр. Пловдив

ДО
„БДЖ – ПЪТНИЧЕСКИ ПРЕВОЗИ“ ЕООД
ГР. СОФИЯ 1080
УЛ. "ИВАН ВАЗОВ" № 3

ЦЕНОВО ПРЕДЛОЖЕНИЕ

за обособена позиция № 4 – „Доставка на карданен кръст вътрешен за карданната предавка за електрически локомотиви серия44и45”

УВАЖАЕМИ ГОСПОДИН УПРАВИТЕЛ,

Представяме нашето ценово предложение за участие в обявената от Вас, открита процедура по реда на ЗОП за възлагане на обществена поръчка с предмет: „Доставка на резервни части за карданната предавка за електрически локомотиви серия 44 и 45”, за обособена позиция № 4 – „Доставка на карданен кръст вътрешен за карданната предавка за електрически локомотиви серия44и45”.

„СИМЕКС-ТРАНС“ ЕООД, гр. Пловдив

/името на участника/

825328824

/ЕИК/

гр. Пловдив, ул. „Иван Андонов” №17

/адрес по регистрация/

като предлагаме да изпълним поръчката, за обособена позиция № 4 – „Доставка на карданен кръст вътрешен за карданната предавка за електрически локомотиви серия44и45”, съгласно документацията за участие, при следната цена:

№ по ред	Наименование	Каталожен № на Шкода, гр. Пилзен, Чехия или еквивалент	Чертежен № на Шкода, гр. Пилзен, Чехия	марка	Количество			Общо количество /брой/	Единична цена в лв. без ДДС за брой	Обща стойност в лв. без ДДС
					Партици					
					I	II	III			
4.	Карданен кръст вътрешен	68E100-022	Вд 100104	бр.	52	52	48	152	1 075,00	163 400,00

Общата стойност за изпълнение на поръчката за обособена позиция №4 – „Доставка на карданен кръст вътрешен за карданната предавка за електрически локомотиви серия44и45”, възлиза на 163 400 (словом: сто шестдесет и три хиляди и четиристотин) лева без ДДС.

Всички единични цени и общата стойност включват DDP, съгласно „INCOTERMS 2010” /включително опаковка, маркировка, транспорт, застраховка, мито/ в български лева без ДДС, и се разбира – стоката доставена в складовете на Възложителя - Локомотивно депо София, район Подуние, ул. "Майчина слава" №2 и Локомотивно депо Горна Оряховица, гр. Горна Оряховица, ул. „Съединение” №46.

Дата: 29 / 01 / 2018 г.

Подпис: ...

Печат

(инж. М. Керанов - Директор)



Упълномощен да подпише предложението от името на:
СИМЕКС-ТРАНС“ ЕООД гр. Пловдив

ДО
„БДЖ – ПЪТНИЧЕСКИ ПРЕВОЗИ“ ЕООД
ГР. СОФИЯ 1080
УЛ. "ИВАН ВАЗОВ" № 3

ЦЕНОВО ПРЕДЛОЖЕНИЕ

за обособена позиция № 5 – „Доставка на бутало за карданен вал за карданната предавка за електрически локомотиви серия 44 и 45”

УВАЖАЕМИ ГОСПОДИН УПРАВИТЕЛ,

Представяме нашето ценово предложение за участие в обявената от Вас, открита процедура по реда на ЗОП за възлагане на обществена поръчка с предмет: „Доставка на резервни части за карданната предавка за електрически локомотиви серия 44 и 45”, за обособена позиция № 5 „Доставка на бутало за карданен вал за карданната предавка за електрически локомотиви серия 44 и 45”.

„СИМЕКС-ТРАНС“ ЕООД, гр. Пловдив

/изписва се името на участника/

825328824

/ЕИК/

гр. Пловдив, ул. „Иван Андонов” №17

/адрес по регистрация/

като предлагаме да изпълним поръчката, за обособена позиция № 5 - „Доставка на бутало за карданен вал за карданната предавка за електрически локомотиви серия 44 и 45”, съгласно документацията за участие, при следната цена:

№ по ред	Наименование	Каталожен № на Шкода, гр. Пилзен, Чехия или еквивалент	Чертежен № на Шкода, гр. Пилзен, Чехия	Мерна единица	Количество			Общо количество /броя/	Единична цена в лв. без ДДС за брой	Обща стойност в лв. без ДДС
					Партици					
					I	II	III			
5.	Бутало за карданен вал	68E100-023	Ed 100173	бр.	12	8	8	28	2 698,00	75 544,00

Общата стойност за изпълнение на поръчката за обособена позиция №5 - „Доставка на бутало за карданен вал за карданната предавка за електрически локомотиви серия 44 и 45”, възлиза на 75 544,00 (словом: седемдесет и пет хиляди, петстотин четиридесет и четири) лева без ДДС.

Всички единични цени и общата стойност включват DDP, съгласно „INCOTERMS 2010” /включително опаковка, маркировка, транспорт, застраховка, мито/ в български лева без ДДС, и се разбира – стоката доставена в складовете на Възложителя - Локомотивно депо София, район Подуяне, ул. "Майчина слава" №2 и Локомотивно депо Горна Оряховица, гр. Горна Оряховица, ул. „Съединение” №46.

Дата: 29 / 01 / 2018 г.

Подпис:

Печат

(инж. М. Керанов - Директор)



Упълномощен да подпише предложението от името на:

„СИМЕКС-ТРАНС“ ЕООД, гр. Пловдив

ДО
„БДЖ – ПЪТНИЧЕСКИ ПРЕВОЗИ“ ЕООД
ГР. СОФИЯ 1080
УЛ. "ИВАН ВАЗОВ" № 3

ЦЕНОВО ПРЕДЛОЖЕНИЕ

за обособена позиция № 6 – „Доставка на чашка лагерна вътрешна за карданната предавка за електрически локомотиви серия 44 и 45”

УВАЖАЕМИ ГОСПОДИН УПРАВИТЕЛ,

Представяме нашето ценово предложение за участие в обявената от Вас, открита процедура по реда на ЗОП за възлагане на обществена поръчка с предмет: „Доставка на резервни части за карданната предавка за електрически локомотиви серия 44 и 45”, за обособена позиция № 6 - „Доставка на чашка лагерна вътрешна за карданната предавка за електрически локомотиви серия 44 и 45”

„СИМЕКС-ТРАНС“ ЕООД, гр. Пловдив

/Идентификационен номер на участника/

825328824

/ЕИК/

гр. Пловдив, ул. „Иван Андонев” №17

/адрес по регистрация/

като предлагаме да изпълним поръчката, за обособена позиция № 6 - „Доставка на чашка лагерна вътрешна за карданната предавка за електрически локомотиви серия 44 и 45”, съгласно документацията за участие, при следната цена:

№ по ред	Наименование	Каталожен № на Шкода, гр. Цилек, Чехия или еквивалент	Чертежен № на Шкода, гр. Пилзен, Чехия	марка	Количество			Общо количество во /брой/	Единична цена в лв. без ДДС за брой	Обща стойност в лв. без ДДС
					Партици					
					I	II	III			
6.	Чашка лагерна за карданна връзка-вътрешна	68E100-049	Ed 200 203	бр.	80	80	80	240	382,00	91 680,00

Общата стойност за изпълнение на поръчката за обособена позиция №6 - „Доставка на чашка лагерна вътрешна за карданната предавка за електрически локомотиви серия 44 и 45”, възлиза на 91 680,00 (словом: деветдесет и една хиляди, шестстотин и осемдесет) лева без ДДС.

Всички единични цени и общата стойност включват DDP, съгласно „INCOTERMS 2010” /включително опаковка, маркировка, транспорт, застраховка, мито/ в български лева без ДДС, и се разбира – стоката доставена в складовете на Възложителя - Локомотивно депо София, район Подуяне, ул. "Майчина слава" №2 и Локомотивно депо Горна Оряховица, гр. Горна Оряховица, ул. „Съединение” №46.

Дата: 29 / 01 / 2018 г.

Подпис: ...

Печат

(илюз. М. Керанов - Директор)



Информацията е заличена на основание чл. 2 от ЗЗЛД
и във връзка с чл. 42, ал. 5 от ЗОП

Угълни

ДО
„БДЖ – ПЪТНИЧЕСКИ ПРЕВОЗИ“ ЕООД
ГР. СОФИЯ 1080
УЛ. "ИВАН ВАЗОВ" № 3

ЦЕНОВО ПРЕДЛОЖЕНИЕ

за обособена позиция № 7 – „Доставка на карданен кръст външен за карданната предавка за електрически локомотиви серия 44 и 45”

УВАЖАЕМИ ГОСПОДИН УПРАВИТЕЛ,

Представяме нашето ценово предложение за участие в обявената от Вас, открита процедура по реда на ЗОП за възлагане на обществена поръчка с предмет: „Доставка на резервни части за карданната предавка за електрически локомотиви серия 44 и 45”, за обособена позиция № 7 – „Доставка на карданен кръст външен за карданната предавка за електрически локомотиви серия 44 и 45”

„СИМЕКС-ТРАНС“ ЕООД, гр. Пловдив

/името се името на участника/

825328824

/ЕИК/

гр. Пловдив, ул. „Иван Антонов” №17

/адрес по регистрация/

като предлагаме да изпълним поръчката, за обособена позиция № 7 – „Доставка на карданен кръст външен за карданната предавка за електрически локомотиви серия 44 и 45”, съгласно документацията за участие, при следната цена:

№ по ред	Наименование	Каталожен № на Швода, гр. Пилзен, Чехия или еквивалент	Чертежен № на Швода, гр. Пилзен, Чехия	матрица	Количество			Общо количество /брой/	Единична цена в лв. без ДДС за брой	Обща стойност в лв. без ДДС
					Партии					
					I	II	III			
7.	карданен кръст външен	68E100-053	Ед 200 304	бр.	68	68	66	202	1 207,00	243 814,00

Общата стойност за изпълнение на поръчката за обособена позиция №7 - „Доставка на карданен кръст външен за карданната предавка за електрически локомотиви серия 44 и 45”, възлиза на 243 814,00 (словом: двеста четиридесет и три хиляди, осемстотин и четиринадесет) лева без ДДС.

Всички единични цени и общата стойност включват DDP, съгласно „INCOTERMS 2010” /включително опаковка, маркировка, транспорт, застраховка, мито/ в български лева без ДДС, и се разбира – стоката доставена в складовете на Възложителя - Локомотивно депо София, район Подужне, ул. "Майчина слава" №2 и Локомотивно депо Горна Оряховица, гр. Горна Оряховица, ул. „Съединение” №46.

Дата: 29 / 01 / 2018 г.

Подпис:

Печат

(име: М. Керанов - Директор)

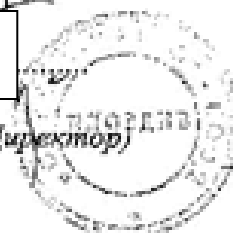

Упълномощен да подпише предложението от името на:

„СИМЕКС-ТРАНС“ ЕООД, гр. Пловдив

/името се името на участника/



18A1V0F0179923V936212

№. ()

ДОГОВОР ЗА ЗАСТРАХОВКА на ГАРАНЦИЯ за ИЗПЪЛНЕНИЕ в ПОЛЗА на ВЪЗЛОЖИТЕЛ

ПОЛИЦА № Г----- 2018

Предложение за застраховане Q 0064831

I. СТРАНИ

1.1. Застраховател / Гарант:

"Чертасиг - застрахователно и презастрахователно дружество АД – клон България" КЧТ, ЕИК: 203318946, седалище и адрес на управление: град София, СО-район „Оборище“, ул. „Бачо Киро“ №26-28-30, бл.2, ет.4, e-mail: office_bg@certasig.bg, представявано от Мария Рангелова – управител, клон на Чертасиг - Застрахователно и презастрахователно дружество АД – дружество, регистрирано в Република Румъния, единен регистрационен код 12406250, адрес на управление: Румъния, Букурещ, сектор 3, ул. "Николае Карамфил" №616, лиценз за застрахователна дейност на ASF: RA-021/2003.

1.2. Застраховач / Наредител, наречан „Изпълнител“ за целите на тази полица:

СИМЕКС - ТРАНС ЕООД, вписано в Търговския регистър към Агенцията по вписванията с ЕИК 825328824, със седалище и адрес на управление гр. Пловдив, ул. ИВАН АНДОНОВ №17, представлявано от заедно и поотделно от управителите ДЕНКА ТОДОРОВА КРАЕВСКА и ТОДОР КРАЕВСКИ чрез полномощника си инж. Митко Керанов.

1.3. Застрахован / Бенефициер, наречан „Възложител“ за целите на тази полица:

"БДН – ПЪТНИЧЕСКИ ПРЕВОЗИ" ЕООД, със седалище и адрес на управление: гр. София, община Столична, район "Средец", ул. "Иван Вазов" №3, вписано в Търговския регистър при Агенцията по вписванията с ЕИК № 175405647, ИИ по ДДС № BG 175405647, представлявано от Пламен Ангелов Пещаров – Управител.

С посредничеството на: СИ АЙ БИ ОУД, ЕИК: 175285219, с адрес: България, гр. София 1000, ул. Княз Борис I № 100, ап. 13, представлявано от Димо Първанов.

1.4. Детайли за договора, сключен между Застраховачия и Застрахования (Договора):

Договори за доставка по обществена поръчка с №01605-2017-0037	Стойност на Договор по Обособени позиции (без ДДС):	Срок на договора:
	Обособена позиция 3: 118 000 лв.	6 месеца
	Обособена позиция 4: 163 400 лв.	
	Обособена позиция 5: 75 544 лв.	
	Обособена позиция 6: 91 680 лв.	
	Обособена позиция 7: 243 814 лв.	

Предмет на Договора: „Доставка на резервни части за карданите предвак на електрически локомотив серия 44 и 45“ за Обособени позиции №3,4,5,6 и 7.

СИМЕКС - ТРАНС ЕООД е определено за изпълнител на обществена поръчка, публикувана в АОП под номер 01605-2017-0037, на основание Решение за определяне на изпълнител №8/26.04.2018 г. на Възложителя.

Клаузи от Договора относно задължения на Застраховачия (Гарантирани Задължения): Под Гарантирани задължения следва да се разбират всички задължения по договора, посочен в т.1.4 от настоящия Договор за застраховка.

1.5. Гаранция (застрахователна сума)

По искане на Застрахования, "Чертасиг - Застрахователно и презастрахователно дружество АД – клон България" КЧТ, ЕИК: 203318946 в качеството на Застраховател, неотменимо се задължава, в случай на неизпълнение на Гарантираните задължения от Застраховачия спрямо Застрахования, да плати на Застрахования вместо Застраховачия, всяка сума, която не надвишава общо застрахователната сума, при получаване от Застрахователя на писмено искане (претенция) от Застрахования в декларация, твърдяща че:

За Застрахователя:
/Мария Рангелова/

За Застрахователя:

За Застрахования:



- ✓ Застрахованият не изпълнява задълженията си по договора (описан по-горе), без да е необходимо посочване на конкретни обстоятелства или представяне на доказателства.

1.5.1. Правото да получи гаранцията по тази застраховка е единствено в полза на Застрахования и не може да бъде прехвърлено на друго лице.

II. ДЕТАЙЛИ НА ПОКРИТИЕТО (ГАРАНЦИЯТА)

2.1. Застрахователна сума (сума на гаранцията): 34 671.90 лева (словом: тридесет и четири хиляди шестстотин седемдесет и един и 0.90 лева), разпределена по обособени позиции, както следва:

2.1.1. 5 930.00 лева (словом: пет хиляди деветстотин и петдесет и 0.00 лева), представляваща 5.00% от стойността на Договора без ДДС, по Обособена позиция 3;

2.1.2. 8 170.00 лева (словом: осем хиляди сто и седемдесет и 0.00 лева), представляваща 5.00% от стойността на Договора без ДДС, по Обособена позиция 4;

2.1.3. 3 777.20 лева (словом: три хиляди седемстотин седемдесет и седем и 0.20 лева), представляваща 5.00% от стойността на Договора без ДДС, по Обособена позиция 5;

2.1.4. 4 584.00 лева (словом: четири хиляди петстотин и осемдесет и четири и 0.00 лева), представляваща 5.00% от стойността на Договора без ДДС, по Обособена позиция 6;

2.1.5. 12 190.70 лева (словом: дванайсет хиляди сто и деветдесет и 0.70 лева), представляваща 5.00% от стойността на Договора без ДДС, по Обособена позиция 7;

2.2. Срок на застраховката (валидност на гаранцията): 6 месеца +30 дни

Начална дата: 0.00 часа на 30.05.2018 г.

Крайна дата: 24.00 часа на 30.12.2018 г.

III. ЗАСТРАХОВАТЕЛНА ПРЕМИЯ

3.1. застрахователна премия:	936.12 лева
2% данък върху застрахователната премия:	18.72 лева
Общо дължимата сума:	954.82 лева (деветстотин петдесет и четири и 0.82 лева)

3.2. Застрахователната премия е дължима изцяло и платима преди началната дата на полицата.

IV. УСЛОВИЯ НА ЗАСТРАХОВАНЕ

4.1. Настоящата застраховка на гаранция представлява твърд и неотменим ангажимент, поет от Застраховачия и Застрахователя относно плащането в полза на Застрахования на обезщетение в размера на застрахователната сума в случай, че Застраховачият не изпълни или изпълни неподходящо (от гледна точка на количеството, качеството или на договорения период) Гарантираните задължения по всяка една от обособените позиции, посочени в т.1.4, от настоящата полица.

4.2. На основание Полицата Застрахователят се задължава да плати на Застрахования определената за всяка обособена позиция застрахователна сума (гаранция) при неизпълнение на Гарантираните задължения от страна на Застрахования. Размерът на застрахователната сума се намалява пропорционално със стойността на всяко плащане, извършено от Застрахователя, въз основа на настоящата Полица.

4.3. При ангажиране отговорността на Застрахователя по тази Полица, Застраховачият е длъжен да въстанови на Застрахователя напълно сумите, платени от Застрахователя на Застрахования вместо Застраховачия, който е в неизпълнение на свое задължение, произтичащо от Договора.

V. ПЛАЩАНЕ НА ЗАСТРАХОВАТЕЛНО ОБЕЗЩЕТЕНИЕ (ГАРАНЦИЯ)

5.1. Застрахователят ще извърши плащането на обезщетението на Застрахования при първото представяне на претенция за плащане от страна на Застрахования.

За Застрахователя:
Мария Рангелова

За Застраховачия: Р. П. О.

За Застрахования:



18A1V0P0179929V936Z12

No. 0179929 Add. 0

- 5.2. Размерът на обезщетението по Полицата не може да надвишава стойността на уговорените неустойки в Договора, съответстващи на изпълнението на Гарантираните задължения, нито да надвишава посочената в Полицата застрахователна сума или нейния към момента на представянето актуален размер съгласно т. 4.2 по-горе.
- 5.3. Заедно с претенцията за плащане Застрахованият, предава на Застрахователя декларация, в която се уточняват задълженията по Договора, които не са спазени от Застрахования, определя се действителната стойност на понесената щета, без да е необходимо посочване на конкретни обстоятелства.
- 5.4. Крайната дата за получаване на претенцията за плащане при Застрахователя е датата на изтичане на валидността на Полицата.
- 5.5. Плащането на застрахователното обезщетение (гаранцията) се извършва в срок до 15 работни дни от получаване от Застрахователя на претенцията и документите съгл. т.5.3., по банков сметка, посочена от Застрахования. Обезщетението се плаща във валутата, в която е посочена застрахователната сума в Полицата или в лева по курса на Българската Народна Банка към датата на плащане.

VI. ОБЕЗПЕЧЕНИЕ НА ЗАСТРАХОВАТЕЛЯ

- 6.1. С оглед обезпечаване задължението на Застрахования съгласно т. 4.3 по-горе да възстанови на Застрахователя напълно сумите, платени от Застрахователя на Застрахования вместо Застрахования, то при сключване на тази Полица, Застрахованият СИМЕКС - ТРАНС ЕООД издава в полза на Застрахователя Запис на заповед за размера на застрахователната сума, платим на предпаване без разноска и протест, със срок на предявяване един месец след крайната дата на тази Полица.
- 6.2. Непредоставянето на обезпечението, съгласно условията на т.6.1. или неплащането на застрахователната премия в определения срок, водят до анулиране на Полицата и на всички документи, които са неразделна част от нея. В случай на анулиране на Полицата, Застрахователят уведомява Застрахования незабавно за анулирането.
- 6.3. Застрахованият ще бъде поставен по право в закъснение с оглед на задължението за плащане, считано от датата на получаване от страна на Застрахователя на уведомление, чрез всякакви информационни средства, които гарантират доказване на уведомлението, относно изплащането на Застрахования на застрахователното обезщетение. Застрахованият се отказва безвъзвратно от правото да оспори под всякаква форма или поради всякаква причина, упражняването от страна на Застрахователя на правото му на обратен иск.
- 6.4. В случай, че Застрахованият е сдружение, членовете на сдружението отговарят солидарно пред Застрахователя ще се отнася до горепосоченото право на обратен иск.

VII. ИЗКЛЮЧЕНИ РИСКОВЕ

- 7.1. Отговорността на Застрахователя по тази Полица не се ангажира за:
- 7.1.1. вреди, причинени на Застрахования в следствие изменение на основния Договор, при условие, че не е постигнато съгласие за изменение на договора за застраховка (гаранция) по реда на Раздел IX Изменение на договора т.9.2;
- 7.1.2. вреди, породени от непреодолима сила и доказани съгласно закона и разпоредбите на Договора;
- 7.1.3. вреди, породени от политически рискове (война, нашествие или чужди вражески действия, гражданска война, революция, въстание, военен режим, конспиративни действия, конфискации, национализация, реквизиция, секвестриране, разрушаване или повреждане, резултат от правителствена заповед или заповед на друг орган на власт);
- 7.1.4. вреди, покрити по други застраховки;
- 7.1.5. разходи, по повод и във връзка с разрешаване посредством съответна инстанция (съдебна/арбитражна) на спор между Застрахования и Застрахования.

VIII. ЗАДЪЛЖЕНИЯ НА ЗАСТРАХОВАЩИЯ

- 8.1. Застрахованият е длъжен:
- 8.1.1. да представи на Застрахователя копие от подписания Договор най-късно три дни след датата на подписването му, както и всички документи, необходими за определяне на покритите (гарантирани) задължения на Застрахования по Договора;

За Застрахователя:
/Мария Рангелова/

За Застрахования:

За Застрахования:



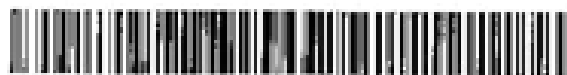

- 8.1.2. да снабди Застрахователя с всякакви финансови, счетоводни и/или търговски документи, необходими за класиране на застрахования риск и да осигури достъп на представители на Застрахователя до седалището си / местонавършването на дейността / търговски площи за оценка на неговата платежоспособност;
- 8.1.3. да гарантира пълното припокриване на всички клаузи и условия от Проекта на Договора, предоставен при издаването на полицата с Договора съгласно т. 8.1.1.
- 8.1.4. да осигури договореното обезпечение в полза на Застрахователя;
- 8.1.5. да плати изцяло дължимата застрахователна премия;
- 8.1.6. да уведомява Застрахователя в срок до 2 (два) дни за всяка промяна в данните, декларирани при сключване на застраховката;
- 8.1.7. да положи дължимата грижа за изпълнение на задълженията си, поети с Договора, сключен със Застрахования, в срок и при уговорените условия;
- 8.1.8. при поискване от Застрахования да изпълни надлежно своите задължения по Договора да уведомява Застрахователя по негово искане, за изпълнението на Договора, да потвърждава по надежден начин информацията и да осигури достъп на представители на Застрахователя до местата, където се изпълняват задълженията по Договора;
- 8.1.9. да не изменя Договора, сключен със Застрахования, а така и задълженията, покрити по Полицата, без предварително уведомяване на Застрахователя и негово одобрение. В случай, че тези промени могат да изменят риска за Застрахователя, поет с Полицата, последната при съгласие на Застрахователя, ще бъде изменена и ще се сключи допълнително споразумение (добавък), с плащане на допълнителна премия;
- 8.1.10. да уведомява Застрахователя относно всеки проблем, възникнал в отношенията със Застрахования, относно изпълнение на задълженията по Договора, който може да породя плащане/претенция за обезщетение съгласно клаузите на Полицата;
- 8.1.11. да уведомява Застрахователя относно всяка претенция за плащане, получена от Застрахования по повод задълженията, покрити с Полицата, както и за всички възникнали проблеми;
- 8.1.12. в случай, че в момента на претенцията за плащане, Застрахованият е във временна неплатежоспособност, той трябва да положи всички усилия, за да осигури и запази всички ликвидни парични средства, придобити в следващ период в сметки и/или в брой, за да плати задължението си към Застрахования и/или Застрахователя, освен ако има приоритетни задължения, определени със закон (плащания на работници/служители, данъци към държавата);
- 8.1.13. да изпълнява точно всички задължения, съгласно настоящата Полица.

IX. ИЗМЕНЕНИЕ НА ДОГОВОРА

9.1. На Застрахователя няма да бъде противопоставимо никакви изменения на сроковете и условията на Договора, което може да уваличи, пряко или косвено, сумата, понесена от Застрахования в случай на вина, или може да продължи срока на Договора.

9.2. Получаването на съгласие от страна на Застрахователя за изменението на Полицата (поради изменение на Договора) ще се извърши на основание искане от Застрахования и Застрахования, изпратено в оригинал на Застрахователя, заедно с документацията относно етапа на изпълнение на Договора и причините, които са довели до негово изменение и до съответното искане за промяна на Полицата, в срок до 5 (пет) работни дни от датата на общото решение на Застрахования и Застрахования за необходимост от промяна в Договора.

X. ВСТЪПВАНЕ НА ЗАСТРАХОВАТЕЛЯ В ПРАВАТА НА ЗАСТРАХОВАНИЯ ПРИ ПЛАЩАНЕ НА ОБЕЗЩЕТИЕ (ГАРАНЦИЯ) ПО ПОЛИЦАТА

10.1. С частичното или пълно плащане на гаранцията вместо Застрахования, Застрахователят встъпва в правата на Застрахования, като кредитор, срещу Застрахования и се суброгира срещу Застрахования, като принципал на вредата.

10.2. Застрахованият е длъжен да възстанови на Застрахователя платената сума на гаранцията в срок до 10 (десет) работни дни, считано от датата на получаване от Застрахования на уведомлението от Застрахователя за плащане на сума на гаранцията на Застрахования.

За Застрахователя:
/Мария Рангелова/

За Застрахования:

За Застрахования:



10.3. При неизпълнение на задължението на Застрахователя по предходната точка, Застрахователят ще упражни правата си съгласно условията на тази Полица.

10.4. Застрахованият се задължава да изпълни всички правни и фактически действия за реализиране на правата на Застрахователя спрямо Застрахователя, включително да предостави на Застрахователя съответните документи.

XI. ОБЩИ РАЗПОРЕДБИ

11.1. Всяко съобщение на Застраховател или Застрахован, свързано със застраховката следва да бъде направено на адреса и/или адреса на електронна поща (e-mail) на Застрахователя, посочен в Полицата.

11.2. Всяко съобщение на Застрахователя към Застраховател или Застрахован се изпраща на посочените в Полицата адрес и/или адрес на електронна поща (e-mail). При сключване на застраховката Застрахователят и Застрахованият запазват и адрес на електронна поща (e-mail), на които ще получават съобщения, включително за промени в условията на застраховката, относно размера на застрахователната премия и други. Застрахователят и Застрахованият са длъжни незабавно писмено да уведомят Застрахователя за промяна на указаните в Полицата адрес и/или в заявения e-mail и да съобщят на Застрахователя новия си адрес/e-mail. До получаване на съобщението за промяна на адреса/e-mail от страна на Застрахователя, съответните съобщения се изпращат до адреса/e-mail на Застрахователя или Застрахования, посочени в Полицата, като същите се смятат за връчени и получени от Застрахователя или Застрахования с всички предвидени в закона или договора правни последици.

11.3. По тази застраховка не се дължат такси и други плащания, освен данък върху застрахователната премия в размер на 2% съгласно Закона за данък върху застрахователните премии, посочен в Полицата.

11.4. Всички спорове, които не са разрешени по взаимно съгласие, произтичащи от тази застраховка или свързани с нея, включително и тези, произтичащи от или във връзка с нейното изпълнение, недействителност, изпълнение или прекратяване, се отнасят за решаване пред компетентен съд в град София. Приложимо по настоящата застраховка в българското законодателство.

11.5. Съгласно чл.19, ал.1 от Закона за защита на личните данни, Застрахователят уведомява ползвателите на застрахователни услуги, че:

- ✓ Застрахователят е вписан като администратор на лични данни в регистъра на Комисията за защита на личните данни;
- ✓ предоставените от тях лични данни се използват от Застрахователя за целите на сключването и изпълнението на застрахователните договори и реализация на законните права и интереси във връзка с договорите;
- ✓ при наличие на изрично съгласие, личните им данни могат да бъдат разкривани на следните категории получатели: лица, имащи качеството "обработващ лични данни" по смисъла на §1, т.3 от ЗЗЛД; лица и институции, съхраняващи на законно основание данни относно тяхната платежоспособност и платежоготовност; на трети лица, институции или организации в случаите, когато разкриването е по силата на изрична законова разпоредба; на трети лица за статистически цели; на трети лица, съгласно договореното между страните;
- ✓ предоставянето на личните им данни има изцяло доброволен характер. Отказът за предоставянето им е основание Застрахователят да откаже да сключи договор или да предприеме друго действие, в случай, че липсата на тези данни не му дава възможност да извърши обективна оценка на риска от сделката или по друг начин застрашава реализацията на законните интереси на Застрахователя;
- ✓ всяко лице, предоставило личните си данни има право на достъп до тях, както и право да иска коригирането им по реда и условията на ЗЗЛД.

11.6. Със сключване на настоящата застраховка, Застрахованият и Застрахователят дават изрично си съгласие личните данни, предоставени от тях, да бъдат обработвани и предоставяни от Застрахователя на трети лица (включително на лица, чиято място на пребиваване не е страна-членка на Европейския съюз или на държава-членка на Европейското икономическо пространство) за нуждите на застраховката и за статистически цели, съгласно посоченото по-горе.

Настоящата застраховка (Полица) се сключи в три оригинални екземпляра, които са разпределени, както следва: един за Застрахователя, един за Застрахования и един за Застрахователя.

За Застрахователя: 

За Застрахователя: 

За Застрахования: 