

# ДОГОВОР

№ 226/22.12.2015 г.

Днес, 22.12. 2015 г. в гр. София между:

**„БДЖ - ПЪТНИЧЕСКИ ПРЕВОЗИ” ЕООД**, със седалище и адрес на управление: гр. София 1080, община Столична, район „Средец”, ул. „Иван Вазов” № 3, вписано в Търговския регистър при Агенция по вписванията, ЕИК № 175405647, ИН по ДДС № BG 175405647, представлявано от Димитър Станоев Костадинов - Управител, наричан по-долу за краткост **„ВЪЗЛОЖИТЕЛ”**

и

**„ЛЮНЕДИ” ЕООД**, със седалище и адрес на управление: гр. Благоевград 2700, ул. „Дойран” №24, ет.2, вписано в Търговския регистър при Агенция по вписванията, ЕИК № 200177141, ИН по ДДС № BG200177141, представлявано от Анелия Любенова Далева - Управител, наричан по-долу за краткост **„ИЗПЪЛНИТЕЛ”**

на основание чл. 74, ал. 1 и чл. 41, ал. 1 от Закона за обществените поръчки, и влезли в сила - Решение № 24/07.10.2015 год. на Управителя на “БДЖ-Пътнически превози” ЕООД за откриване на открита процедура по ЗОП, и Решение № 21/19.11.2015 год. на Управителя на “БДЖ - Пътнически превози” ЕООД, за класиране и определяне на изпълнител на обществена поръчка, се сключи настоящият Договор при следните условия:

## I. ПРЕДМЕТ НА ДОГОВОРА

**Чл.1. (1)** Възложителят възлага, а Изпълнителят приема да достави при посочените в настоящия договор условия 2200 комплекта накладки с триеща площ 2 x 200 см<sup>2</sup> /обособена позиция № 2 – „Доставка на накладки с триеща площ 2 x 200 см<sup>2</sup>”/ за подвижния железопътен състав /ПЖПС/ собственост на “БДЖ-Пътнически превози” ЕООД.

**(2)** Доставяните накладки да отговарят на „Техническа спецификация за доставка на накладки за ПЖПС собственост на „БДЖ – Пътнически превози” ЕООД, ТС 7.5-3/1-2015” на Възложителя, приложение №1 към настоящия договор и чертежи № P0002295 Right и P0002295 Left на производителя BREMSKERL-REIBBELAGWERKE EMMERLING GMBH & CO.KG одобрени от Възложителя - Приложение №2, неразделна част от настоящия договор.

## II. СРОК НА ДОГОВОРА

**Чл.2.** Настоящият договор се сключва за срок от 12 месеца считано от датата на сключването му.

## III. ЦЕНИ

**Чл.3.** Цена на 1 /един/ комплект накладки с триеща площ 2 x 200 см<sup>2</sup> – 30,90 лева, без ДДС.

**Чл.4.** Цената на накладките се разбира DDP – София, бул. „Стефансон” № 5, склад на ППП София, ОП „Надежда”, съгласно “INCOTERMS 2010” /включително опаковка, маркировка, транспорт, застраховка, мито/ в български лева без ДДС.

**Чл.5.** Общата стойност на договора за 2200 /две хиляди и двеста/ комплекта накладки с триеща площ 2 x 200 см<sup>2</sup> възлиза на 67 980,00 лева, без ДДС.

#### **IV. НАЧИН НА ПЛАЩАНЕ**

**Чл.6. (1)** Плащането ще се извърши по банков път, в лева в срок до 30 /тридесет/ дни след доставка на всяка партида и представяне на двустранно подписан приемателно-предавателен протокол за извършената доставка, сертификат за качество, декларация за съответствие на накладките от партидата с Техническата спецификация на Възложителя и оригинална фактура.

**(2)** Условия за извършване на плащането е предоставянето от страна на Изпълнителя на Възложителя /на адрес: гр. София, ул."Иван Вазов" №3, "БДЖ - Пътнически превози" ЕООД, в 5 /пет/ дневен срок от извършване на доставката на следните документи:

- двустранно подписан приемателно-предавателен протокол за извършената доставка;

- оригинална фактура на името на "БДЖ - Пътнически превози" ЕООД с адрес: 1080 гр. София, ул. "Иван Вазов" № 3 с МОЛ – Димитър Станоев Костадинов. Фактурата, освен задължителните реквизити да съдържа следните данни: № на договора за доставка, предмет на договора;

- сертификат за качество от „вид 3.1” или „вид 3.2”, съгласно EN 10204:2005 или еквивалент, издаден от производителя, в оригинал;

- декларация за съответствие на накладките от партидата с Техническата спецификация на Възложителя, Приложение №1 от настоящия договор.

**Чл.7.** При непредставяне в срок и на посочения адрес, цитираните документи, срокът за плащане на доставката се удължава с толкова дни, с колкото е закъсняло представянето на документите.

**Чл.8.** Всяко плащане ще се извършва посредством банков превод по сметка на Изпълнителя в банка Райфайзенбанк България, банков код BIC: RZBBBGSF, сметка за извършване на преводи по стойността на доставката, IBAN: BG98RZBB91551078812908.

#### **V. ПРАВА И ЗАДЪЛЖЕНИЯ НА СТРАНИТЕ**

**Чл.9. ВЪЗЛОЖИТЕЛЯТ** има право:

**(1)** Да получи от Изпълнителя при посочените в настоящия договор условия, накладките предмет на настоящия договор.

**(2)** Да изисква от Изпълнителя да изпълнява в срок и без отклонения съответните доставки съгласно Техническата спецификация приложение №1 към настоящия договор.

**(3)** Да задържи или усвои съответна част от гаранцията за изпълнение при неизпълнение от страна на Изпълнителя на клаузи от договора и да получи неустойка в размера, определен в настоящия договор.

**(4)** Да прави рекламации при установяване на некачествени доставки, които не са в съответствие с Техническата спецификация за доставка и приложените чертежи към настоящия договор.

**Чл.10. ВЪЗЛОЖИТЕЛЯТ** е длъжен:

**(1)** Да заплати на Изпълнителя възнаграждение в размер, при условия и в срокове съгласно настоящия договор.

**(2)** Възложителят се задължава да не разпространява под каквато и да е форма всяка предоставена му от Изпълнителя информация, имаща характер на търговска тайна и изрично упомената от Изпълнителя като такава в представената от него оферта.

**Чл.11. ИЗПЪЛНИТЕЛЯТ** има право:

**(1)** Да получи уговореното възнаграждение при условията и в сроковете, посочени в настоящия договор.

**(2)** Да иска от Възложителя необходимото съдействие за осъществяване на работата по договора, включително предоставяне на нужната информация и документи за изпълнение на договора.

**Чл.12. ИЗПЪЛНИТЕЛЯТ** е длъжен:

**(1)** Да изпълни поръчката качествено в съответствие с Техническата спецификация и чертежи приложени към настоящия договор.

(2) Да не предоставя документи и информация на трети лица относно изпълнението на поръчката, както и да не използва информация, станала му известна при изпълнение на задълженията му по настоящия договор.

## **VI. КАЧЕСТВО И ГАРАНЦИИ**

**Чл.13.** Доставените накладки за подвижния железопътен състав /ПЖПС/, трябва да отговарят на Техническата спецификация на Възложителя – Приложение №1 и чертежи -Приложение №2 от настоящия договор.

**Чл.14.** Изпълнителят се задължава да представи сертификати за качество от „вид 3.1” или „вид 3.2”, съгласно EN 10204:2005 или еквивалент, издадени от производителя за всяка доставена партида накладки. Накладки без сертификат за качество не се приемат.

**Чл.15.** Гаранционен срок - 12 месеца от датата на монтажа или 18 месеца от датата на доставка.

## **VII. СРОК И МЯСТО НА ИЗПЪЛНЕНИЕ НА ДОГОВОРА И ДОСТАВКАТА**

**Чл.16.** Доставка на накладките се извършва на 5 /пет/ партиди, по количества и срок на доставка, като следва:

- първа партида от 400 комплекта накладки с триещя площ  $2 \times 200 \text{ cm}^2$  в срок до 39 календарни дни от датата на сключване на договора;

- втора партида от 400 комплекта накладки с триещя площ  $2 \times 200 \text{ cm}^2$  в срок от 60 до 70 календарни дни от доставката на първа партида;

- трета партида от 400 комплекта накладки с триещя площ  $2 \times 200 \text{ cm}^2$  в срок от 60 до 70 календарни дни от доставката на втора партида;

- четвърта партида от 500 комплекта накладки с триещя площ  $2 \times 200 \text{ cm}^2$  в срок от 60 до 70 календарни дни от доставката на трета партида;

- пета партида от 500 комплекта накладки с триещя площ  $2 \times 200 \text{ cm}^2$  в срок от 60 до 70 календарни дни от доставката на четвърта партида;

**Чл.17.** Място на доставка на накладките: склад на ППП София ОП „Надежда”, на адрес: гр. София, бул. „Стефансон” №5.

**Чл.18.** За дата на доставка на партидата се счита датата на доставка на стоката в склада на Възложител и подписване на приемателно-предавателен протокол от представители на Възложителя и Изпълнителя.

## **VIII. ОПАКОВКА И МАРКИРОВКА**

**Чл. 19. (1)** Опаковката на накладките да бъде стандартна, обичайна за дадения вид стока и е включена в цената. Опаковката трябва да осигурява предпазване на стоката от нараняване и евентуални повреди при транспортирането.

**(2)** На всяка накладка трябва минимум да са маркирани:

- знак на производителя;
- типово означение;
- месец и година

## **IX. ПРЕДАВАНЕ И ПРИЕМАНЕ**

**Чл. 20.** Приемането на накладките, по вид и количество става в склада на Възложител ОП депо Надежда, гр. София, бул. „Стефансон” №5, за което се изготвя Приемателно-предавателен протокол, подписан от представители на Възложителя и Изпълнителя.

## **X. РЕКЛАМАЦИИ**

**Чл. 21.** Рекламации по количеството се правят в момента на получаване на накладките в склада на Възложителя. За приетите накладки се изготвя приемателно-предавателен протокол. На плащане подлежат само накладките, включени в приемателно-предавателния протокол.

**Чл. 22.** Рекламации по видими дефекти се предявяват до 1 /един/ месец след изтичане на Гаранционния срок, при условие, че дефекта е открит в гаранционния срок.

**Чл.23.** Рекламации за качество, скрити дефекти и недостатъци се предявяват до 1 /един/ месец след изтичане на гаранционния срок, при условие, че дефекта е открит в гаранционния срок.

**Чл.24.** Рекламациите по чл.22 и чл.23 се удостоверяват с протокол между представители на страните, за чието разглеждане и съставяне Изпълнителят е длъжен да се яви или да изпрати свой представител, в 10 /десет/ дневен срок от поканата, на посочения от Възложителя адрес. В случай на неявяване или непостигане на споразумение, рекламацията се удостоверява от независима организация за контрол.

**Чл.25.** Рекламиранията по качество изделия се подменят с качествени такива в срок от 30 дни от датата на предявяване на Рекламацията, за сметка на Изпълнителя. При неизпълнение на това задължение от страна на Изпълнителя, Възложителят счита количеството за недоставено и Изпълнителят дължи възстановяване на стойността на рекламираната стока, както и санкциите в раздел XI.

**Чл.26.** При рекламации, рекламираната стока се държи на отговорно пазене на територията, където е възникнало рекламационното събитие, до уреждане на рекламацията, след което, при поискване от Изпълнителя, ако не бъде договорено друго, дефектната стока се предава на него или на упълномощено от него лице, в подходяща опаковка, в срок от 7 /седем/ работни дни, като всички разходи по подготовката и предаването на въпросната стока са за сметка на Изпълнителя.

**Чл.27.** За подменените в условията на гаранция стоки, тече нов гаранционен срок равен на договорения в чл.15 от настоящия договор. Подмяната на дефектна стока се извършва за сметка на Изпълнителя франко склада на Възложителя.

## **XI. САНКЦИИ**

**Чл.28. (1)** При забавена доставка на партида накладки или при неизпълнение на доставката на партидата, Изпълнителят дължи неустойка в размер на 0,2% на ден от стойността на съответната партида, но не повече от 5% от тази стойност.

**(2)** При пълно неизпълнение на доставката на накладки по договора, Изпълнителят дължи на Възложителя неустойка в размер на 5% от стойността на договора.

**(3)** Възложителят има право да приспада начислената по предходната клауза неустойка от Гаранцията за изпълнение на договора учредена в негова полза, или от всяка друга сума дължима на Изпълнителя по този договор.

**(4)** При закъснение на плащането Възложителят дължи обезщетение на Изпълнителя в размер на законната лихва върху забавената сума за всеки ден закъснение, но не повече от 5 % от неизпълнението.

## **XII. ГАРАНЦИЯ ЗА ИЗПЪЛНЕНИЕ НА ДОГОВОРА**

**Чл.29. (1)** Гаранцията за изпълнение е в размер на 3 399,00 лв., което представлява 5% от стойността на договора, учредена в полза на Възложителя със срок на валидност 30 /тридесет/ дни след изтичане на срока на договора, под формата на банкова гаранция или парична сума (депозит) по сметка на Възложителя.

**(2)** Гаранцията за изпълнение се усвоява от Възложителя:

1. При закъснение на доставката;
2. При неизпълнение на задължението за доставка – частично или изцяло;
3. При изпълнение на задължението за доставка с некачествена стока, която не е заменена с качествена в сроковете по този договор;

**(3)** Когато гаранцията за изпълнение е банкова гаранция, цялата или част от нея се усвоява чрез декларация до съответната банка, че Изпълнителят е в нарушение на договора, без да е необходимо посочване на конкретни обстоятелства или представяне на доказателства.

**(4)** Възложителя уведомява писмено Изпълнителя за намерението си да пристъпи към усвояване на гаранцията или част от нея.

### **XIII. СПОРОВЕ**

**Чл.30. (1)** Всеки спор между страните, породен от този договор или отнасящ се до него, ще бъде разрешаван доброволно по пътя на преговори, взаимни консултации и обмен на мнения, като постигнатото съгласие между страните ще бъде оформено в писмено споразумение.

**(2)** В случай, че не бъде постигнато съгласие по чл. 30(1), всички спорове, породени от този договор, или отнасящи се до тях, могат да бъдат разрешавани чрез медиация.

**(3)** В случай, че не бъде постигнато съгласие по чл. 30(2), всички спорове, породени от този договор, или отнасящи се до него, ще бъдат решавани по съдебен ред. Медиацията по чл. 30(2) не е задължителен способ, преди отнасяне на спора за решаване по съдебен ред.

### **XIV. СЪОБЩЕНИЯ**

**Чл.31. (1)** Всички съобщения между страните, свързани с изпълнението на настоящия Договор са валидни, ако са направени в писмена форма и са подписани от упълномощени представители на **ВЪЗЛОЖИТЕЛ** и **ИЗПЪЛНИТЕЛ**.

**(2)** За дата на съобщението се смята:

- датата на предаването – при предаване на ръка на съобщението;
- датата, посочена на обратната разписка – при изпращане по пощата;
- датата на приемането – при изпращане по факс.

**(3)** За валидни адреси за приемане на съобщения, свързани с изпълнението на настоящия Договор и предаване на документи по раздел IV, чл.6(2) от Договора се смята:

#### **ЗА ВЪЗЛОЖИТЕЛ:**

1080 гр. София  
ул. "Иван Вазов" № 3  
„БДЖ-Пътнически превози“ ЕООД  
Дирекция "ПЖПС"  
Отдел "Ремонт на пътнически вагони"  
инж. Александър Иванов  
моб. тел: 0886 127296  
факс: 02/987 14 46

#### **ЗА ИЗПЪЛНИТЕЛ:**

2700 гр. Благоевград  
ул. „Дойран“ №24, ет.2  
тел./факс 073 88 13 45  
моб. тел. 0884 767622

**(4)** При промяна на адреса съответната страна е длъжна да уведоми другата в тридневен срок от промяната.

### **XV. ФОРСМАЖОР**

**Чл.32.** Страните не носят отговорност за пълно или частично неизпълнение на задълженията по договора, ако то се дължи на "непреодолима сила" (форсмажор).

**Чл.33.** Страната, която е изпаднала в невъзможност да изпълни задълженията си поради настъпило форсмажорно обстоятелство, е длъжна в 5 /пет/ дневен срок да уведоми писмено другата страна за възникването му, както и за предполагаемия период на действие и прекратяване на форсмажорното обстоятелство като представя съответните официални документи издадени от компетентните органи, удостоверяващи наличието на форсмажор.

### **XVI. ЗАКЛЮЧИТЕЛНИ РАЗПОРЕДБИ**

**Чл.34.** Съгласно разпоредбите на чл.43, ал.1 от ЗОП, страните по настоящия договор не могат да го изменят, освен в случаите и при условията на чл.43, ал.2 от ЗОП.

**Чл.35.** При настъпване на форсмажорни обстоятелства срокът на действие на настоящия договор се удължава с тяхното време траене.

**Чл.36.** За неуредени в този договор въпроси ще се прилага действащото законодателство на Република България.

**Чл.37.** Договорът може да бъде прекратен:

- по взаимно писмено съгласие на страните;

- по реда на чл.87 от ЗЗД;
- по реда на чл.43, ал.4 от ЗОП;

Настоящият договор се състои от 6 /шест/ страници и се състави, подписа и подпечата в два еднообразни екземпляра, по един за всяка от страните.

**Приложения:**

1. Приложение № 1 - „Техническа спецификация за доставка на накладки за ПЖПС собственост на „БДЖ – Пътнически превози” ЕООД, ТС 7.5-3/1-2015” на Възложителя;
2. Приложение №2 – Чертежи № P0002295 Right и P0002295 Left на производителя BREMSKERL-REIBBELAGWERKE EMMERLING GMBH & CO.KG.
3. Приложение №3 – Техническо предложение и ценова оферта на Изпълнителя.

**ВЪЗЛОЖИТЕЛ:**  
Димитър Костадинов  
Управител на  
„БДЖ-Пътнически превози” ЕООД

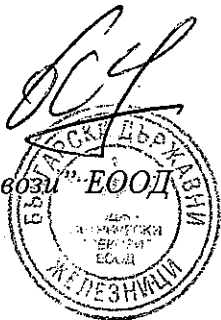

**ИЗПЪЛНИТЕЛ:**  
Анелия Далева  
Управител на  
„Люнеди” ЕООД

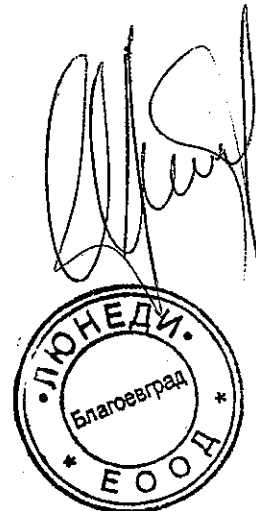

Приложение №1

Към договор № 226/22-12-2015 г.

**„Техническа спецификация за доставка на накладки за ПЖПС  
собственост на „БДЖ – Пътнически превози“ ЕООД, ТС 7.5-3/1-2015”  
на Възложителя**

 БДЖ-ПТ-ЕООД	СИСТЕМА ЗА УПРАВЛЕНИЕ НА КАЧЕСТВОТО	ТС 753/1-2015
	ТЕХНИЧЕСКА СПЕЦИФИКАЦИЯ ЗА ДОСТАВКА НА НАКЛАДКИ ЗА ПЖПС СОБСТВЕНОСТ НА „БДЖ – ПЪТНИЧЕСКИ ПРЕВОЗИ“ ЕООД	Копие №:
		Изменение № /стр:
		Страница 1/4

**I. ПРЕДНАЗНАЧЕНИЕ:**

Спирачните накладки са бързо-износваща се част от спирачката на ПЖПС собственост на „БДЖ – Пътнически превози“ ЕООД, оборудвани с дискови спирачна система. Настоящата Техническа спецификация за доставка на накладки за ПЖПС собственост на „БДЖ – Пътнически превози“ ЕООД определя основните технически, унификационни и сертификационни изисквания към същите.

**II. ТЕХНИЧЕСКИ ИЗИСКВАНИЯ**

**1. Геометрични характеристики**

Конструкцията, тип-размерите, габаритните и присъединителни размери да съответстват на приложения А.1 и А.2 на фиш на СГС 541-3, последно актуално издание и приложението чертежи Приложение 1 и Приложение 2.

**Тип-размери за доставка:**

- спирачни накладки с триъщан площ 2 x 200 см<sup>2</sup>, дебелина а = 35 мм, размер с = 15 мм;
  - спирачни накладки с триъщан площ 2 x 175 см<sup>2</sup>, дебелина а = 35 мм.
- Накладките се доставят в комплект – ляво и дясно изпълнение.

**2. Материали за изработване на накладките:**

**Материалите да са:**

- тип 4.2, неорганичен тип, одобрени (сертифицирани) от СГС за използване за пътнически вагони за скорости до 200 км/ч, изпитани със спирачни дискове от сив чугун;
- задължително посочени като одобрени (сертифицирани) от СГС в Приложение 1.4.2 на фиш на СГС 541-3, последно актуализирано издание.

**3. Одобрение (сертификация) от „БДЖ – Пътнически превози“ ЕООД:**

Предлаганите накладки задължително трябва да имат валидно Разрешение за допускане на спирачни накладки за използване в ПЖПС собственост на „БДЖ – Пътнически превози“ ЕООД, издадено съгласно утвърдена процедура.

**4. Маркировка:**

- На всяка накладка трябва минимум да са маркирани:
  - знака на производителя;
  - типово означение;
  - месеци година (партия) на производство;

ИЗГОТВИЛ	СЪГЛАСУВАЛ	СЪГЛАСУВАЛ	ОДОБИЛ	УТВЪДИЛ	Влиза в сила от:
инж. Александър Иванов	инж. Николай Ангелов	инж. Христо Нанков	инж. Велин Велинов	Димитър Костадинов	
Рък. сектор „Спирачни системи“	Рък. отдел „Ремонт на пътни вагони“	Директор ПЖПС	УПРК Рък. отдел „СУК и КР“	Управител	
Дата: 15.06.2015	Дата: 15.06.2015	Дата: 16.06.15	Дата: 18.06.15	Дата: 18.06.15	
Подпис: 	Подпис: 	Подпис: 	Подпис: 	Подпис: 	





### III. ДОСТАВКА

Доставката на накладките става на партиди, съгласно предварителна заявка. Всяка партида се състои от съответните типове-размери накладки, произведени при едни и същи производствени условия и периоди от време.

Всяка партида се придружава от:

- декларация за съответствие с настоящата техническа спецификация (на Възложителя);

- сертификат за качество на производителя с документи издатени на основание специфичен контрол от "виз В.1" или "виз В.2", съгласно Т. 4 от БДС EN 10204.

### IV. ГАРАНЦИОНЕН СРОК

Минимум 12 месеца от датата на монтажа или 18 месеца от датата на доставка.

### V. ЗАБЕЛЕЖКИ

1. Настоящата техническа спецификация не може да бъде изменяна, допълвана или изменяна по какъвто и друг начин, освен чрез изготвяне на ново издание на ТС 7.5.3/1-2015, утвърдено от Управителя на „БДЖ – Пътнически превози“ БООД. При необходимост се допуска намятане на корекции на базовия документ – настоящата техническа спецификация документ ТС 7.5.3/1-2015, което се утвърждава от Управителя на „БДЖ – Пътнически превози“ БООД.

2. С влизането в сила на настоящата Техническа спецификация се отменя съответстваният й документ „Технически условия за доставка на спирални накладки за БДЖПС собственост на „БДЖ – Пътнически превози“ БООД, оборудвани с дискова спирална система“, издание от 2013 г.

Приложения: 1. Спирална накладка 200 см<sup>2</sup> от органичен материал (Приложение 1);  
2. Спирална накладка 175 см<sup>2</sup> от органичен материал (Приложение 2).

Приложение 1

# Спирачна накладка 200 см<sup>2</sup> от органичен материал

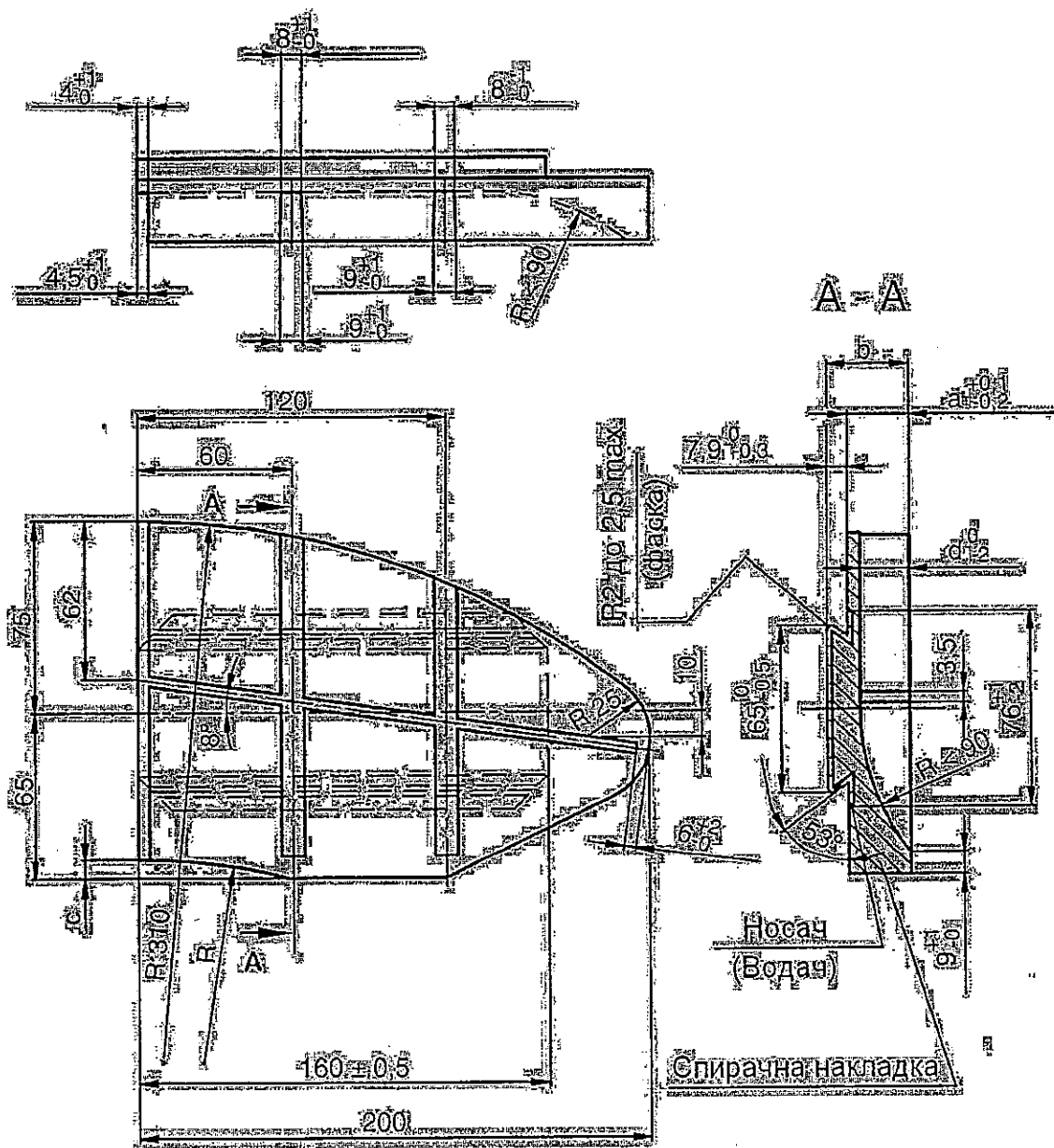

a	b	d	c	R
35	42.9	30	15	240

Забележки: 1. Показана е накладка дясно изпълнение. Лявото изпълнение е същото, но е огледално разположено.  
 2. Показаните размери на охлаждащите канали са примерни.

*Handwritten signature*



Приложение №2  
Към договор № 226.122.12.2015 г.

**Чертежи № P0002295 Right и P0002295 Left на производителя  
BREMSKERL-REIBBELAGWERKE EMMERLING GMBH & CO.KG**

Production Drawing valid for 2015/2016 calendar year

200 ± 1,6  
160 ± 0,5

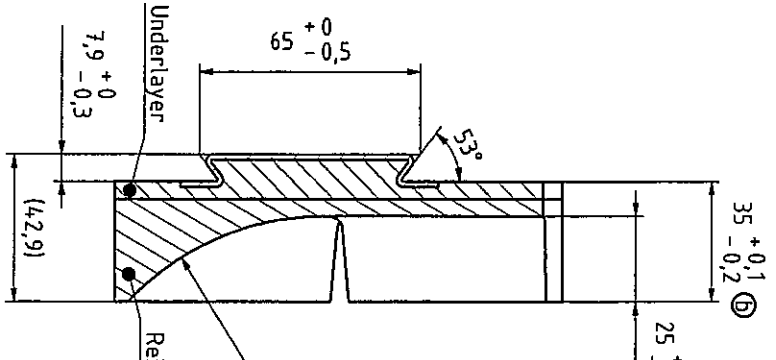
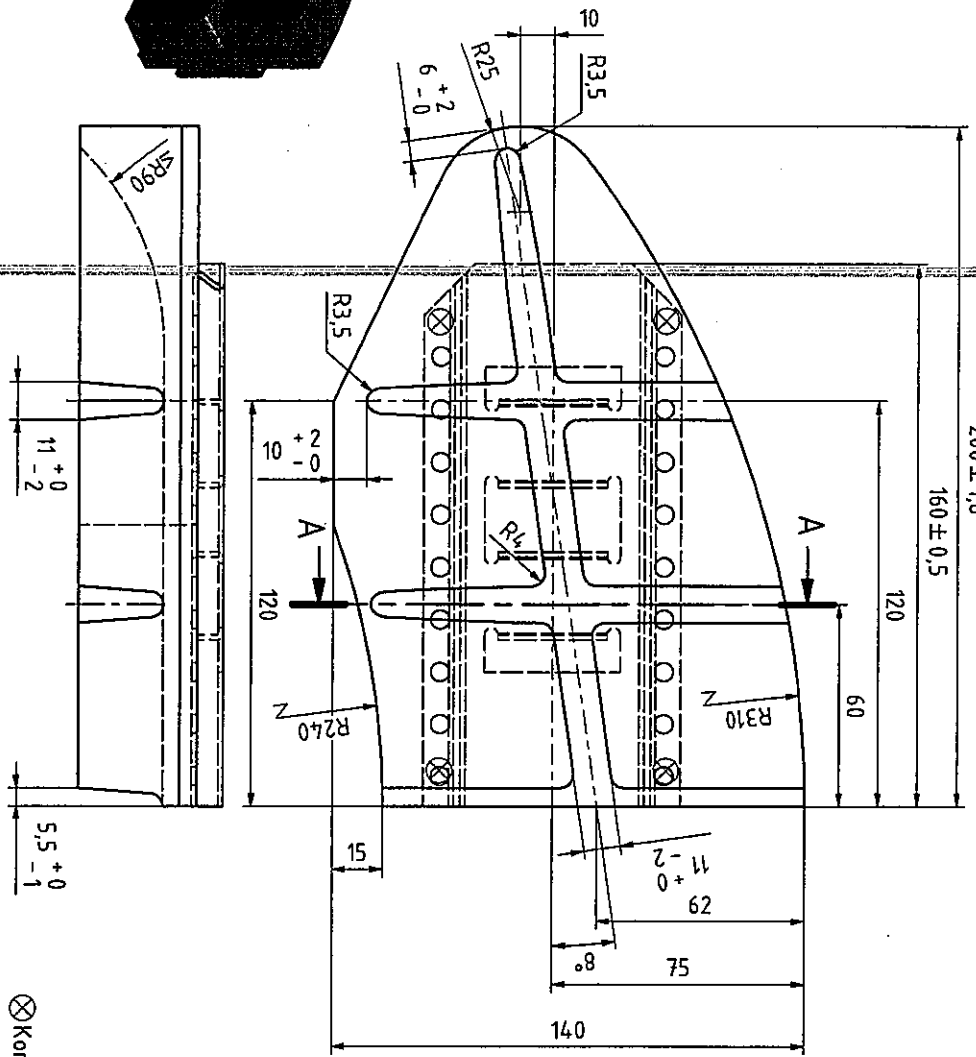

**ОДОБРЯВАМ**  
София ..... 07.12. .... 2015 г.  
"БДЖ-ПП" ЕООД/ОТДЕЛ ПЪТНИЧЕСКИ БАТОНИ  
РЪКОВОДИТЕЛ: .....

Одобрена се за поставка на 2200 комменти  
Чакащи тип ВК 7000 през 2015/2016 г.

Copying of this document, and giving it to others and the use or communication of the contents hereof are forbidden without express authority. Offenders are liable to the payment of damages. All rights are reserved in the event of the grant of a patent or the registration of a utility model or design.  
**BREMSKERL-REIBBELAGWERKE**  
EMMERLING GMBH & CO.KG

**Zeichnung genehmigt:**  
Drawing approved:  
**BREMSKERL-REIBBELAGWERKE**  
EMMERLING GMBH & CO. KG  
Name & Stempel:  
Name & Stamp:  
Datum:  
Date:

①	Allgemeintoleranz General tolerances ISO 2768-mK	①	Belag-/Friction material:
②	Oberflächenangaben Surface details DIN ISO 1302	②	Träger-/Carrier material:
③	Tolerierung Tolerancing ISO 8015	③	Ueberrechtsschutzwerk nach DIN 94/ISO 18016 All rights reserved according to DIN 94/ISO 18016
④	Werkstückarten Workpieces types ISO 13715	④	CAD-Zeichnung/Drawing
⑤	Rev. Datum/Date gen. d. Rev. 09/03/2009 app. 09/03/2009	⑤	Name: Baumam
⑥	Alle Maße/All Dimensions in Millimeter	⑥	Wesely

⑦	Rev. Datum/Date gen. d. Rev. 28/07/2015 app. 28/07/2015	⑦	Änderung/Revision: Inventor
⑧	Rev. Datum/Date gen. d. Rev. 26/10/2015 app. 26/10/2015	⑧	Änderung/Revision: Name: Baumam
⑨	Rev. Datum/Date gen. d. Rev. 09/03/2009 app. 09/03/2009	⑨	Änderung/Revision: Name: Baumam
⑩	Rev. Datum/Date gen. d. Rev. 09/03/2009 app. 09/03/2009	⑩	Änderung/Revision: Name: Wesely

Datei/Date:	P0002295_Leftlam	Blatt/Page:	1 / 1	Format/Size:	A3	Maßstab/Scale:	1:1,5
Bk-Ident.-Nr./N°:-		Benennung/Description: Brake Pad 200cm <sup>2</sup>					
Artikelnummer/Article-N°:	P0002295 Left						
Ersatz für/ Substitute for:							
Kunde/ Customer:							
Kunden-Zug-Nr./ Customer-Draw. N°:							
rev.:							

**BREMSKERL-REIBBELAGWERKE**  
EMMERLING GMBH & CO. KG



Приложение №3  
Към договор № 226.1.....2015 г.

**Техническо предложение и ценова оферта на Изпълнителя**

ДО  
“БДЖ- ПЪТНИЧЕСКИ ПРЕВОЗИ” ЕООД  
УЛ. “ИВАН ВАЗОВ” № 3  
1080 ГР. СОФИЯ

### ТЕХНИЧЕСКО ПРЕДЛОЖЕНИЕ

За обособена позиция № 2 – „Доставка на накладки с триеща площ 2 x 200 см<sup>2</sup>”

От ЛЮНЕДИ ЕООД (наименование на участника), с ЕИК/БУЛСТАТ: 200177141, със седалище и адрес на управление: гр. Благоевград 2700, ул. Дойран 24, ет. 2, ап. 2, адрес за кореспонденция: гр. Благоевград 2700, ул. Дойран 24, ет. 2, ап. 2, телефон за контакт +359 884 767622, факс +359 73 881345, представлявано от Анелия Любенова Далева (трите имена) в качеството на Управител (длъжност, или друго качество)

### УВАЖАЕМИ ГОСПОДИН УПРАВИТЕЛ,

Представяме нашето техническо предложение за изпълнение на обществена поръчка с предмет: “Доставка на накладки за подвижен железопътен състав за едногодишен период”, като участваме за обособена позиция № 2 – „Доставка на накладки с триеща площ 2 x 200 см<sup>2</sup>”

#### Предлагаме:

##### 1. Партиди, срок на изпълнение и място на доставка

1.1. Партиди и срок на изпълнение: на 5 /пет/ партиди, по количества и срок на доставка, като следва:

- първа партида от 400 комплекта накладки в срок до 39 календарни дни / не по-дълъг от 40 календарни дни/ от датата на сключване на договора;

- втора партида от 400 комплекта накладки в срок от 60 до 70 календарни дни от датата на доставката на първа партида;

- трета партида от 400 комплекта накладки в срок от 60 до 70 календарни дни от датата на доставката на втора партида;

- четвърта партида от 500 комплекта накладки в срок от 60 до 70 календарни дни от датата на доставката на трета партида;

- пета партида от 500 комплекта накладки в срок от 60 до 70 календарни дни от датата на доставката на четвърта партида;

1.2. Място на доставка: гр. София, бул. „Стефансон” №5, склад на ППП София ОП „Надежда”.

2. Условия и начин на плащане: Плащането ще се извърши по банков път, в лева в срок до 30 /тридесет/ дни след доставка на всяка партида и представяне на двустранно подписан приемателно-предавателен протокол за извършената доставка, сертификат за качество, декларация за съответствие на накладките от партидата с Техническата спецификация на Възложителя и оригинална фактура.

3. Гаранционен срок - 12 месеца /не по-кратък от 12 месеца/ от датата на монтажа или 18 месеца /не по-кратък от 18 месеца/ от датата на доставка.

Дата 03 / 11 / 2015 г.

Подпис: .....  
Печат

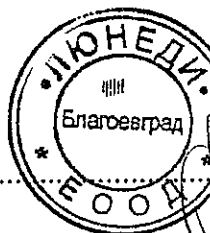

Анелия Далева  
Управител

*Handwritten signatures and initials at the bottom left of the page.*

*Handwritten signatures and initials at the bottom right of the page.*



ДО  
„БДЖ – ПЪТНИЧЕСКИ ПРЕВОЗИ” ЕООД  
ГР. СОФИЯ 1080  
УЛ. "ИВАН ВАЗОВ" № 3

**ЦЕНОВА ОФЕРТА**

За обособена позиция № 2 – „Доставка на накладки с триеща площ 2 x 200 см<sup>2</sup>”

**УВАЖАЕМИ ГОСПОДИН УПРАВИТЕЛ,**

Представяме нашата ценова оферта в обявената от Вас, открита процедура за възлагане на обществена поръчка с предмет: “Доставка на накладки за подвижен железопътен състав за едногодишен период”,

ЛЮНЕДИ ЕООД  
*/изписва се името на участника/*  
200177141  
*/ЕИК/*

гр. Благоевград 2700, ул. Дойран 24, ет. 2, ап. 2  
*/адрес по регистрация/*

като предлагаме стойност за изпълнение на поръчката за обособена позиция № 2 – „Доставка на накладки с триеща площ 2 x 200 см<sup>2</sup>”, както следва:

1. Цена на 1 /един/ комплект накладки с триеща площ 2 x 200 см<sup>2</sup> – 30.90 /словом: *Тридесет лева и деветдесет стотинки/* лева, без ДДС.
2. Обща стойност за 2 200 /две хиляди и двеста/ комплекта накладки с триеща площ 2 x 200 см<sup>2</sup>- 67980.00 /словом: *Шестдесет и седем хиляди деветстотин и осемдесет лева/* лева, без ДДС.

Цената на накладките се разбира DDP – София, бул. ”Стефансон” № 5, склад на ППП София, ОП „Надежда”, съгласно “INCOTERMS 2010” /включително опаковка, маркировка, транспорт, застраховка, мито/ в български лева без ДДС.

Валидността на нашата ценова оферта е 150 (сто и петдесет) дни от крайния срок за подаването ѝ и остава обвързваща за нас, като може да бъде приета по всяко време преди изтичане на този срок.

Дата 03 / 11 / 2015 г.

Подпис: .....  
Печат

Анелия Далева  
Управител

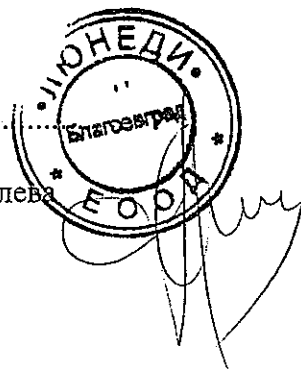

*Handwritten signatures and notes:*  
Таня Далева  
Евгений Тодоров