

ДОГОВОР

№ 82

Днес, 30.03.2017 г. в гр. София между:

„БДЖ - ПЪТНИЧЕСКИ ПРЕВОЗИ” ЕООД, със седалище и адрес на управление: гр. София 1080, община Столична, район „Средец”, ул. „Иван Вазов” № 3, вписано в Търговския регистър при Агенция по вписванията, ЕИК № 175405647, ИН по ДДС № BG 175405647, представлявано от инж. Христо Игнатов Иванов - Управител, наричан по-долу за краткост „ВЪЗЛОЖИТЕЛ”,

и

„УНИТЕКС ПЛК” ЕООД, със седалище и адрес на управление: гр. София 1421, ул. „Богатица” №28, вписано в Търговския регистър при Агенция по вписванията, ЕИК № 131302108, ИН по ДДС № BG 131302108, представлявано от Петко Йосифов Йосифов – Управител, наричан по-долу за краткост „ИЗПЪЛНИТЕЛ”

на основание чл. 183 във връзка с чл. 108, т.1 от Закона за обществените поръчки, и Решение № 8/23.2017 г. на Управителя на “БДЖ - Пътнически превози” ЕООД за класиране и определяне на изпълнител, се сключи настоящият договор за следното:

I. ПРЕДМЕТ НА ДОГОВОРА

Чл.1. (1) Възложителят възлага, а Изпълнителят приема да достави при посочените в договора условия, 1 350 комплекта накладки с триеца площ 2 x 175 см².

(2) Доставяните накладки да отговарят на „Техническа спецификация за доставка на накладки за ПЖПС собственост на „БДЖ – Пътнически превози” ЕООД, ТС 7.5-3/1-2015” на Възложителя, и чертеж № F9001 на производителя „Frimatrail Frenoplast” S.A., одобрен от Възложителя - Приложение №1, неразделна част от настоящия договор.

II. СРОК НА ДОГОВОРА

Чл.2. Договорът се сключва за срок от 2/два/ месеца считано от датата на сключването му.

III. ЦЕНИ

Чл.3. Цена на 1 /един/ комплект накладки с триеца площ 2 x 175 см² – 29,60 лева, без ДДС.

Чл.4. Цената на накладките се разбира DDP – София, в склад на Вагонно депо Надежда, гр. София, бул. „Стефансон” №5, съгласно “INCOTERMS 2010” /включително опаковка, маркировка, транспорт, застраховка, мито/ в български лева без ДДС.

Чл.5. Общата стойност на договора възлиза на 39 960,00 лв. (тридесет и девет хиляди деветстотин и шестдесет лева) без ДДС.

IV. НАЧИН НА ПЛАЩАНЕ

Чл.6. (1) Плащането ще се извърши по банков път, в лева в срок до 30 /тридесет/ дни след доставка на партидата и представяне на двустранно подписан приемателно-предавателен протокол за извършената доставка, сертификати за качество, декларация за съответствие на доставените накладки с Техническата спецификация на Възложителя и оригинална фактура.

(2) Условия за извършване на плащането е предоставянето от страна на Изпълнителя на Възложителя /на адрес: гр. София, ул. „Иван Вазов” №3, “БДЖ - Пътнически превози” ЕООД, в 5 /пет/ дневен срок от извършване на доставката на следните документи:

- двустранно подписан приемателно-предавателен протокол за извършената доставка;
- оригинална фактура на името на "БДЖ - Пътнически превози" ЕООД с адрес: 1080 гр. София, ул. "Иван Вазов" № 3 с МОЛ – инж. Христо Иванов. Фактурата, освен задължителните реквизити да съдържа следните данни: № на договора за доставка и предмет на договора;
- сертификати за качество от „вид 3.1” или „вид 3.2”, съгласно EN 10204:2005 или еквивалент, издадени от производителя, в оригинал;
- декларация от производителя за съответствие на доставените накладки с Техническата спецификация на Възложителя, Приложение №1 от настоящия договор.

(3) При непредставяне в срок и на посочения адрес, цитираните документи, срокът за плащане на доставката се удължава с толкова дни, с колкото е закъсняло представянето на документите.

(4) Възложителят заплаща единствено заявените и получени от него накладки с платежно нареждане по банков път по сметка на Изпълнителя.

(5) Всяко плащане ще се извършва посредством банков превод по сметка на Изпълнителя в банка ОББ, банков код BIC UBBSBGSF, сметка за извършване на преводи по стойността на доставката BG 28 UBBS 80021041425510.

V. ПРАВА И ЗАДЪЛЖЕНИЯ НА СТРАНИТЕ

Чл.7. ВЪЗЛОЖИТЕЛЯТ има право:

(1) Да получи от Изпълнителя при посочените в настоящия договор условия, накладки за ПЖПС на Възложителя.

(2) Да изисква от Изпълнителя да изпълнява в срок и без отклонения съответната доставка по договора, съгласно Техническата спецификация на Възложителя и чертеж на производителя, приложени към договора.

(3) Да извършва проверка във всеки момент от изпълнението на договора относно качество, количества, стадии на изпълнение, технически параметри, без това да пречи на оперативната дейност на Изпълнителя.

(4) Да задържи или усвои съответна част от гаранцията за изпълнение при неизпълнение от страна на Изпълнителя на клаузи от договора и да получи неустойка в размера, определен в договора.

(5) Да прави рекламации при установяване на некачествена доставка по договора, която не е в съответствие с Техническата спецификация и чертежа, приложени към договора.

Чл.8. ВЪЗЛОЖИТЕЛЯТ е длъжен:

(1) Да заплати на Изпълнителя възнаграждение в размер, при условия и в срокове съгласно договора.

(2) Възложителят се задължава да не разпространява под каквато и да е форма всяка предоставена му от Изпълнителя информация, имаща характер на търговска тайна и изрично упомената от Изпълнителя като такава в представената от него оферта.

Чл.9. ИЗПЪЛНИТЕЛЯТ има право:

(1) Да получи уговореното възнаграждение при условията и в сроковете, посочени в договора.

(2) Да иска от Възложителя необходимото съдействие за осъществяване на работата по договора, включително предоставяне на нужната информация и документи за изпълнение на договора.

Чл.10. ИЗПЪЛНИТЕЛЯТ е длъжен:

(1) Да изпълни поръчката качествено в съответствие с Техническата спецификация и чертежа, приложени към договора.

(2) Да не предоставя документи и информация на трети лица относно изпълнението на поръчката, както и да не използва информация, станала му известна при изпълнение на задълженията му по договора.

VI. КАЧЕСТВО И ГАРАНЦИИ

Чл.11. (1) Доставените накладки за подвижния железопътен състав /ПЖПС/ на Възложителя, предмет на настоящия договор трябва да отговарят на Техническата спецификация на Възложителя и чертежа - Приложение №1 от настоящия договор.

(2) Изпълнителят се задължава да представи сертификати за качество от „вид 3.1” или „вид 3.2”, съгласно EN 10204:2005 или еквивалент, издадени от производителя за всяка доставена партида накладки. Накладки без сертификат за качество не се приемат.

Чл.12. Гаранционен срок - 12 месеца от датата на монтажа или 18 месеца от датата на доставка.

VII. СРОК И МЯСТО НА ДОСТАВКАТА. ПРЕДАВАНЕ И ПРИЕМАНЕ

Чл.13. Накладките се доставят на една партида в срок до 30 календарни дни от датата на сключване на договора, в склад на Вагонно депо Надежда, гр. София, бул. ”Стефансон” №5.

Чл.14. За дата на доставка на накладките се счита датата на доставка на стоката в склада на Възложител и подписване на приемателно-предавателен протокол от представители на Възложителя и Изпълнителя.

VIII. ПРЕДАВАНЕ И ПРИЕМАНЕ

Чл. 15. (1) На предаване и приемане подлежат само накладките, които са в съответствие по вид и количество на доставка, съгласно настоящия договор и са придружени със сертификат за качество.

(2) Предаването и приемането по вид и количество се извършва в склада на Възложителя и се удостоверява с двустранно подписан приемателно-предавателен протокол.

IX. ОПАКОВКА И МАРКИРОВКА

Чл. 16. (1) Опаковката на накладките да бъде стандартна, обичайна за дадения вид стока и е включена в цената. Опаковката трябва да осигурява предпазване на стоката от нараняване и евентуални повреди при транспортирането.

(2) На всяка накладка трябва минимум да са маркирани:

- знак на производителя;
- типово означение;
- месец и година (партида) на производство;

X. РЕКЛАМАЦИИ

Чл. 17. (1) Рекламации по количество се правят в момента на получаване на накладките в склада на Възложителя. За приетите накладки се изготвя приемателно-предавателен протокол. На плащане подлежат само накладките, включени в приемателно-предавателния протокол.

(2) Рекламации по видими дефекти се предявяват до 1 /един/ месец след изтичане на Гаранционния срок, при условие, че дефекта е открит в гаранционния срок.

(3) Рекламации за качество, скрити дефекти и недостатъци се предявяват до 1 /един/ месец след изтичане на гаранционния срок, при условие, че дефекта е открит в гаранционния срок.

(4) Рекламациите по чл.17 (2) и (3) се удостоверяват с протокол между представители на страните, за чието разглеждане и съставяне Изпълнителят е длъжен да се яви или да изпрати свой представител, в 10 /десет/ дневен срок от поканата, на посочения от Възложителя адрес. В случай на неявяване или непостигане на споразумение, рекламацията се удостоверява от независима организация за контрол.

(5) Рекламирачите по качество изделия се подменят с качествени такива в срок от 30 дни от датата на предявяване на Рекламацията, за сметка на Изпълнителя. При неизпълнение на това задължение от страна на Изпълнителя, Възложителят счита количеството за недоставено и Изпълнителят дължи възстановяване на стойността на рекламираната стока, както и санкциите в раздел XI.

(6) При рекламации, рекламираната стока се държи на отговорно пазене на територията, където е възникнало рекламационното събитие, до уреждане на рекламацията, след което, при поискване от Изпълнителя, ако не бъде договорено друго, дефектната стока се предава на него или на упълномощено от него лице, в подходяща опаковка, в срок от 7 /седем/ работни дни, като всички разходи по подготовката и предаването на въпросната стока са за сметка на Изпълнителя.

(7) За подменените в условията на гаранция стоки, тече нов гаранционен срок равен на договорения в чл.12 от договора. Подмяната на дефектна стока се извършва за сметка на Изпълнителя франко склада на Възложителя.

XI. САНКЦИИ

Чл.18. (1) При неизпълнение на задълженията по договора, закъснения, частични доставки или изпълнение с некачествена стока, Изпълнителят дължи неустойка в размер на 0,5% на ден от стойността на неизпълнението, но не повече от 10% от стойността на неизпълнението или произлезлите от това щети, вреди и пропуснати ползи, ако са по – големи.

(2) При пълно неизпълнение на доставката по договора, Изпълнителят дължи на Възложителя неустойка в размер на 10% от стойността на договора.

(3) Възложителят има право да приспада начислената по предходната клауза неустойка от Гаранцията за изпълнение на договора учредена в негова полза, или от всяка друга сума дължима на Изпълнителя по договора.

(4) При закъснение на плащането Възложителят дължи обезщетение на Изпълнителя в размер на законната лихва върху забавената сума за всеки ден закъснение, но не повече от 10 % от неизпълнението.

XII. ГАРАНЦИЯ ЗА ИЗПЪЛНЕНИЕ НА ДОГОВОРА

Чл.19. (1) Гаранцията за изпълнение на договора е под формата на безусловна и неотменяема банкова гаранция или застраховка, която обезпечава изпълнението чрез покритие на отговорността на изпълнителя или парична сума (депозит) по посочена от Възложителя сметка, по преценка на Изпълнителя и е в размер на 1998,00 лв., което представлява 5 % от общата стойност на договора. Гаранцията за изпълнение е със срок на валидност 30 /тридесет/ дни след изтичане на срока на договора.

(2) Гаранцията за изпълнение се усвоява от Възложителя:

1. При закъснение на доставката;
2. При неизпълнение на задължението за доставка – частично или изцяло;
3. При изпълнение на задължението за доставка с некачествена стока, която не е заменена с качествена в сроковете по този договор;

(3) Когато гаранцията за изпълнение е банкова гаранция или застраховка, тя се усвоява от Възложителя, чрез писмено уведомление до съответната банка или застраховател, че Изпълнителят не е изпълнил договора, без да е необходимо посочване на конкретни обстоятелства или представяне на доказателства.

(4) При усвояване на гаранция, която е под формата на внесен депозит, Възложителят писмено уведомява за решението си и за размера на усвоената част от гаранцията на Изпълнителя.

(5) Възложителят има право да усвои такава част от гаранцията, която покрива отговорността на Изпълнителя за неизпълнението, включително размера на начислените неустойки и обезщетения.

(6) Възложителят уведомява писмено Изпълнителя за намерението си да пристъпи към усвояване на гаранцията.

(7) Възложителят има право да усвои сумата от гаранцията, без това да го лишава от правото да търси обезщетение за претърпени вреди, които са в по-голям размер.

(8) Гаранцията за изпълнение не се освобождава от Възложителя, ако в процеса на изпълнение на договора е възникнал спор между страните относно неизпълнение на задълженията на Изпълнителя и въпросът е отнесен за решаване пред съд. При решаване на спора в полза на Възложителя той може да пристъпи към усвояване на гаранцията за изпълнение.

(9) В случай, че гаранцията за изпълнение е под формата на депозит (парична сума), преведена по сметка на Възложителя, същият се задължава да възстанови на Изпълнителя сумата

на гаранцията, намалена със сумите, усвоени по реда на чл.19(5) до 30 /тридесет/ дни след изтичане на срока на договора.

XIII. СПОРОВЕ

Чл.20. Всеки спор между страните, породен от този договор или отнасящ се до него, ще бъде разрешаван доброволно по пътя на преговори, взаимни консултации и обмен на мнения, като постигнатото съгласие между страните ще бъде оформено в писмено споразумение.

Чл.21. В случай, че не бъде постигнато съгласие по чл.20, всички спорове, породени от този договор, или отнасящи се до тях, могат да бъдат разрешавани чрез медиация.

Чл.22. В случай, че не бъде постигнато съгласие по чл.21, всички спорове, породени от този договор, или отнасящи се до него, ще бъдат решавани по съдебен ред. Медиацията по чл. 21 не е задължителен способ, преди отнасяне на спора за решаване по съдебен ред.

XIV. СЪОБЩЕНИЯ

Чл.23. (1) Всички съобщения между страните, свързани с изпълнението на настоящия Договор са валидни, ако са направени в писмена форма и са подписани от упълномощени представители на **ВЪЗЛОЖИТЕЛ** и **ИЗПЪЛНИТЕЛ**.

(2) За дата на съобщението се смята:

- датата на предаването – при предаване на ръка на съобщението;
- датата, посочена на обратната разписка – при изпращане по пощата;
- датата на приемането – при изпращане по факс.

(3) За валидни адреси за приемане на съобщения, свързани с изпълнението на конкретния Договор и предаване на документи по раздел IV, чл.6 (2) от Договора се смятат:

ЗА ВЪЗЛОЖИТЕЛ:

1080 гр. София
ул. "Иван Вазов" № 3
„БДЖ-Пътнически превози” ЕООД
Дирекция "ПЖПС"
Отдел "Пътнически вагони"
инж. Васко Нинов
моб. тел. 0887 563742
факс: 02 9871446

ЗА ИЗПЪЛНИТЕЛ:

1421 гр. София
ул. „Богатица” №28
„Унитекс ПЛк” ЕООД
тел. 02 9816207
моб. тел. 0888 15 26 63
факс 02 986 57 93

(4) При промяна на адреса съответната страна е длъжна да уведоми другата писмено в тридневен срок от промяната. В случай, че страна не изпълни това задължение, то всички съобщения изпратени на адреса, посочен в чл.23.(3) ще се считат за редовно получени.

XV. ФОРСМАЖОР

Чл.24. (1) Страните не носят отговорност за пълно или частично неизпълнение на задълженията по договора, ако то се дължи на "непреодолима сила" (форсмажор).

(2) Страната, която е изпаднала в невъзможност да изпълни задълженията си поради настъпило форсмажорно обстоятелство, е длъжна в 5 /пет/ дневен срок да уведоми писмено другата страна за възникването му, както и за предполагаемия период на действие и прекратяване на форсмажорното обстоятелство като представя съответните официални документи издадени от компетентните органи, удостоверяващи наличието на форсмажор.

XVI. ОБЩИ ПОЛОЖЕНИЯ. ПРЕКРАТЯВАНЕ НА ДОГОВОРА.

Чл.25. Изменения в договора се допускат съгласно чл.116, ал.1 от ЗОП при спазване на разпоредбите на чл.194, ал.3 от ЗОП.

Чл. 26. При настъпване на форсмажорни обстоятелства срокът на действие на договора се удължава с тяхното времетраене.

Чл. 27. Договор, може да бъде прекратен предсрочно:

1. с изтичане на срока, за който е сключен;

2. по взаимно съгласие между страните, изразено в писмена форма;
3. при виновно неизпълнение на задълженията на една от страните по Договора - с 10-дневно писмено предизвестие от изправната до неизправната страна;
4. при констатирани нередности и/или конфликт на интереси - с изпращане на едностранно писмено предизвестие от Възложителя до Изпълнителя;
5. с окончателното му изпълнение;
6. по реда на чл. 118, ал. 1 от ЗОП;
7. когато са настъпили съществени промени във финансирането на обществената поръчка – предмет на Договора, извън правомощията на Възложителя, които той не е могъл или не е бил длъжен да предвиди или да предотврати – с писмено уведомление веднага след настъпване на обстоятелствата.
8. с изчерпване стойността на договора.

Чл.28. Възложителят може да прекрати Договора без предизвестие, когато Изпълнителят:

1. забави изпълнението на някое от задълженията си с повече от пет работни дни;
2. не отстрани в разумен срок, определен от Възложителя, констатирани нередности;
3. не изпълни точно някое от задълженията си по Договора;
4. използва подизпълнител, без да е декларирал това в офертата си или ползва подизпълнител, различен от посочения в офертата му;
5. бъде обявен в несъстоятелност или когато е в производство по ликвидация;

Чл.29. Възложителят може да прекрати Договора едностранно с 10-дневно писмено предизвестие, без дължими неустойки и обезщетения и без необходимост от допълнителна обосновка. Прекратяването става след уреждане на финансовите взаимоотношения между страните за извършените от страна на Изпълнителя и приети от Възложителя дейности по изпълнение на Договора.

Чл.30. За неуредени в този договор въпроси ще се прилагат разпоредбите на Търговския закон и другите приложими разпоредби на действащото в Република България законодателство.

Настоящият договор се състои от 6 (шест) страници и се състави, подписа и подпечата в два еднообразни екземпляра, по един за всяка от страните.

Приложения:

1. Приложение № 1 - „Техническа спецификация за доставка на накладки за ПЖПС собственост на „БДЖ – Пътнически превози“ ЕООД, ТС 7.5-3/1-2015” на Възложителя и чертеж № F9001 на производителя „Frimatrail Frenoplast” S.A.

ВЪЗЛОЖИТЕЛ:

инж. Христо Иванов
Управител на „БДЖ – Пътнически превози“ ЕООД



ИЗПЪЛНИТЕЛ:

Петко Йосифов
Управител на „Унитекс ПЛК“ ЕООД

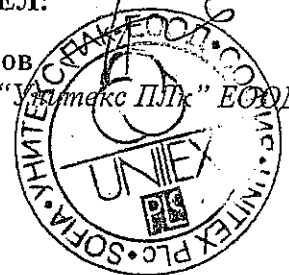

Приложение № 1
Към договор № 82/30.03.2017г.

**Техническа спецификация за доставка на накладки за ПЖПС собственост на
„БДЖ – Пътнически превози” ЕООД, ТС 7.5-3/1-2015” на Възложителя
и чертеж № F9001 на производителя „Frimatrail Frenoplast” S.A.**

 "БДЖ-ПТ" ЕООД	СИСТЕМА ЗА УПРАВЛЕНИЕ НА КАЧЕСТВОТО	ТС 745/31/2015
	ТЕХНИЧЕСКА СПЕЦИФИКАЦИЯ ЗА ДОСТАВКА НА НАКЛАДКИ ЗА ПЕЖПС СОБСТВЕНОСТ НА "БДЖ - ПЪТНИЧЕСКИ ПРЕВОЗИ" ЕООД	Копие №:
		Изменения №: /стр:
		Страница 1/4

I. ПРЕДНАЗНАЧЕНИЕ:

Спиралните накладки са обрзо-износваща се част от спиратката на ПЖПС собственост на "БДЖ - Пътнически превози" ЕООД, оборудвана с дискова спиратна система.

Настоящата Техническа спецификация за доставка на накладки за ПЖПС собственост на "БДЖ - Пътнически превози" ЕООД определя основните технически, унификационни и сертификационни изисквания към същите.

II. ТЕХНИЧЕСКИ ИЗИСКВАНИЯ

1. Геометрични характеристики:

Конструкцията, тип-размерите, масаритните и присъединителни размери да съответстват на приложения А.1 и А.2 на фиг. на СГС 541-3, последно актуално издание и приложените чертежи I Приложение I и Приложение 2.

Тип-размери за доставка:

- спирални накладки с триъгълна площ $2 \times 200 \text{ см}^2$, дебелина $a = 35 \text{ мм}$, размер $c = 15 \text{ мм}$;
- спирални накладки с триъгълна площ $2 \times 175 \text{ см}^2$, дебелина $a = 35 \text{ мм}$;

Накладките се доставят в комплект - диво и дясно изпълнение.

2. Материали за изработване на накладките:

Материалите да са:

- тип А.2, неорганичен тип, одобрени (сертифицирани) от СГС за използване за пътнически вагони за скорости до 200 км/ч, изпитаните от спирални дискове от тип А.1 на фиг. на СГС 541-3, последно актуализирано издание;
- задължително посочени като одобрени (сертифицирани) от СГС в Приложение I А.2 на фиг. на СГС 541-3, последно актуализирано издание.



3. Одобрение (сертификация) от "БДЖ - Пътнически превози" ЕООД:

Предлаганите накладки задължително трябва да имат валидно "Разрешение за допускане на спирални накладки за използване в ПЖПС собственост на "БДЖ - Пътнически превози" ЕООД", издадено съгласно утвърдена процедура.

4. Маркировка:

На всяка накладка трябва минимум да са маркирани:

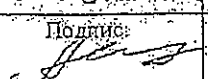
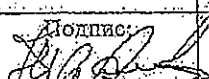
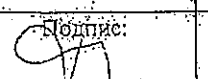
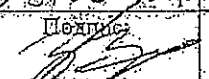
- знака на производителя;
- типово означение;
- месец и година (партия) на производство.

ИЗГОТВИЛ:	СЪГЛАСУВАЛ:	СЪГЛАСУВАЛ:	ЮДОБИЛ:	УТВЪРДИЛ:	Дата в сила от:
инж. Александър Иванов	инж. Николай Ангелов	инж. Христо Нанков	инж. Велин Велинов	Директор Костадинов	
Рък. сектор "Спирални системи"	Рък. отдел "Ремонт на пътни вагони"	Директор "БДЖПС"	МДРК Рък. отдел "СМЖ и СР"	Управител	
Дата: 15.06.2015	Дата: 15.06.2015	Дата: 16.06.2015	Дата: 18.06.15	Дата: 18.06.15	
Подпис: 	Подпис: 	Подпис: 	Подпис: 	Подпис: 	

III. ДОСТАВКА

Доставката на накладките става на партиди, съгласно предварителна заявка. Всяка партида се състои от съответните тип-размери накладки, произведени при една и съща производствени условия и периоди от време.

Всяка партида се придружава от:

- декларация за съответствие с настоящата техническа спецификация (на Възложителя);

- сертификат за качество на производителя - документи изплатени на основание специфичен контрол от „вид 3.1“ или „вид 3.2“, съгласно Т. 4 от БДС EN 10204.

IV. ГАРАНЦИОНЕН СРОК

Минимум 12 месеца от датата на монтажа или 18 месеца от датата на доставка.

V. ЗАБЕЛЕЖКИ

1. Настоящата техническа спецификация не може да бъде изменена, допълнена или изменена по какъвто и друг начин, освен чрез изготвяне на ново издание на ТС 7.5.3/1-2015, утвърдено от Управителят на „БДЖ - Пътнически превози“ ЕООД. При необходимост се допуска налагане на корекции на базовия документ - настоящата техническа спецификация документ ТС 7.5.3/1-2015, което се утвърждава от Управителя на „БДЖ - Пътнически превози“ ЕООД.

2. С влизането в сила на настоящата Техническа спецификация се отменя съответстващия ѝ документ „Технически условия за доставка на спирачни накладки за ЛВЖПС собственост на „БДЖ - Пътнически превози“ ЕООД, оборудвани с дискова спирачна система“, издание от 2013 г.

Приложения: 1. Спирачна накладка 200 см² от органичен материал (Приложение 1).

2. Спирачна накладка 175 см² от органичен материал (Приложение 2).

Приложение 1

Спирачна накладка 200 см² от органичен материал

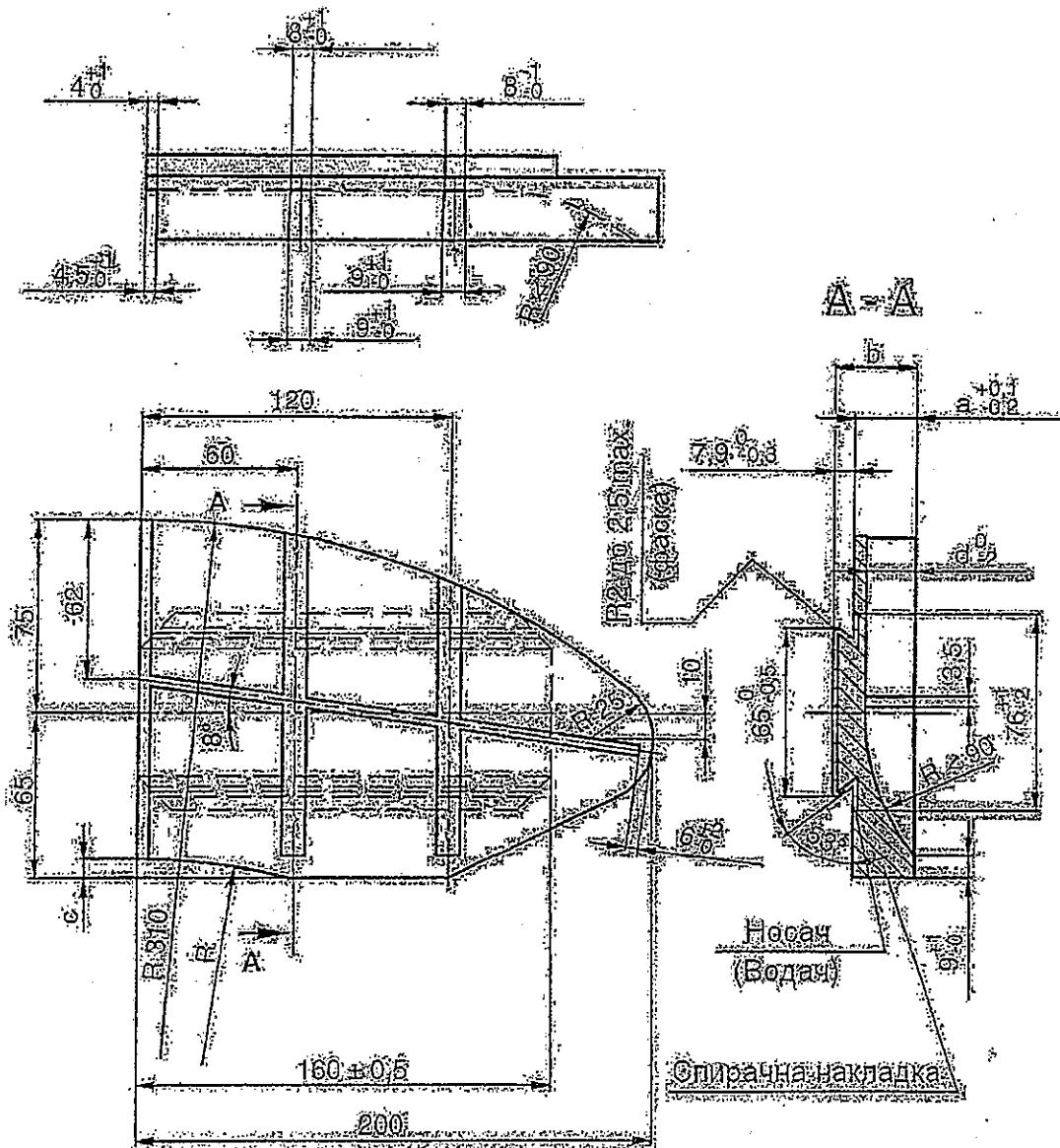

a	b	d	c	R
35	42.9	30	15	240

- Забележки:
1. Показана е накладка дясно изпълнение. Лявото изпълнение е същото, но е огледално разположено.
 2. Показаните размери на охлаждащите канали са примерни.

Дж

Спирачна накладка 175 см² от органичен материал

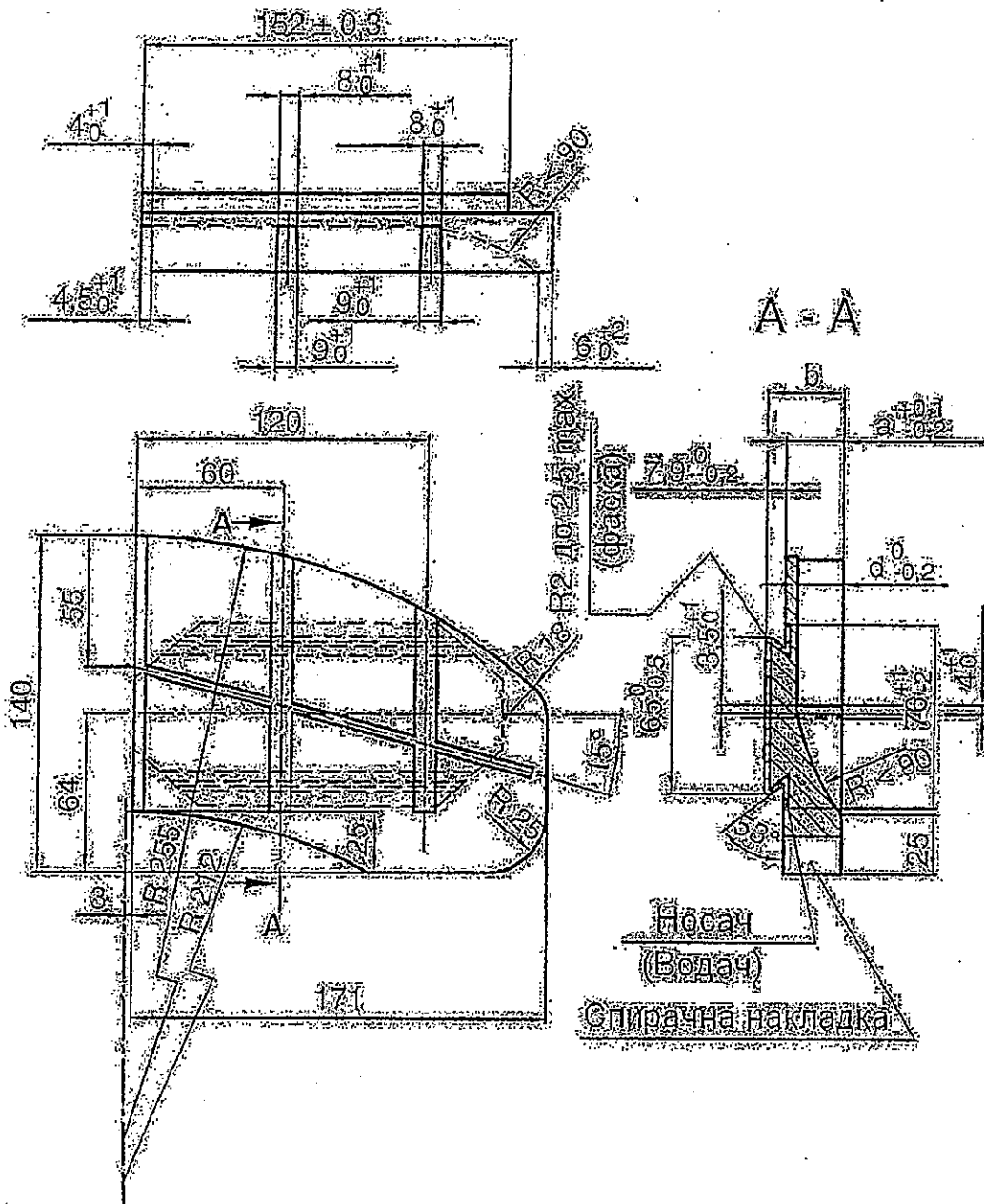

a	b	d
35	42,9	30

- Забележки: 1. Показана е накладка дясно изпълнение. Лявото изпълнение е същото, но е огледално разположено.
 2. Показаните размери на охлаждащите канали са примерни.

Handwritten signature

Execution "P" Cut grooves "N" in sheet 2/2

F9001	Right	35	30
F9002	Left		
F9003	Right	24	19
F9004	Left		
	Version	A	B
Dimension table			

- NOTES:
- Brake pads made of FR20H.2 material have UIC approval in category 4, type 4.2 according to UIC Leaflet 541-3 (see Appendix 1).
 - The drawing shows the right-hand version of the pad F9001 (F9003); the left-hand version, i.e. pad F9002 (F9004) is the mirror image of the right-hand version.
 - Metal backing plate is identical for both left-hand and right-hand version.
 - Geometrical, nominal surface of the pad - 175cm².
 - Both versions: with moulded grooves (execution "P") and cut grooves (execution "N") are approved.
 - The following information shall be permanently marked on the pad:
 - name of the manufacturer (FRENOPLAST)
 - designation of the friction material (e.g. FR20H.2)
 - geometrical, nominal surface of the pad (175)
 - thickness of the pad (e.g. 24)
 - calendar week of production (e.g. 20)
 - production year (e.g. 06)
 - type designation of the pad (UIC-42)
 - Tolerance to the theoretical line along the entire contour of the brake pad is in the direction into the material.
- Frimatrail Frenoplast S.A.**
 ul. Wątykańska 15, 05-200 Majdan
 NIP: 1251634961, REGON: 362299300

valid for the 2017 - 2018 years

F9004	F9004	F9004179
F9004154	F9003	F9003179
F9003154	F9002	FR179
F9002154	F9001	F9002179
F9001154	F9004	F9001179
F9004102	F9003	F9004178
F9003102	F9002	F9003178
F9002102	F9001	F9002178
F9001102	F9004	F9001178
F9003	F9003	F9004156
F9002	F9002	F9003156
F9001	F9001	F9002156
Drawing no.	Part no.	F9001156
Table 1		

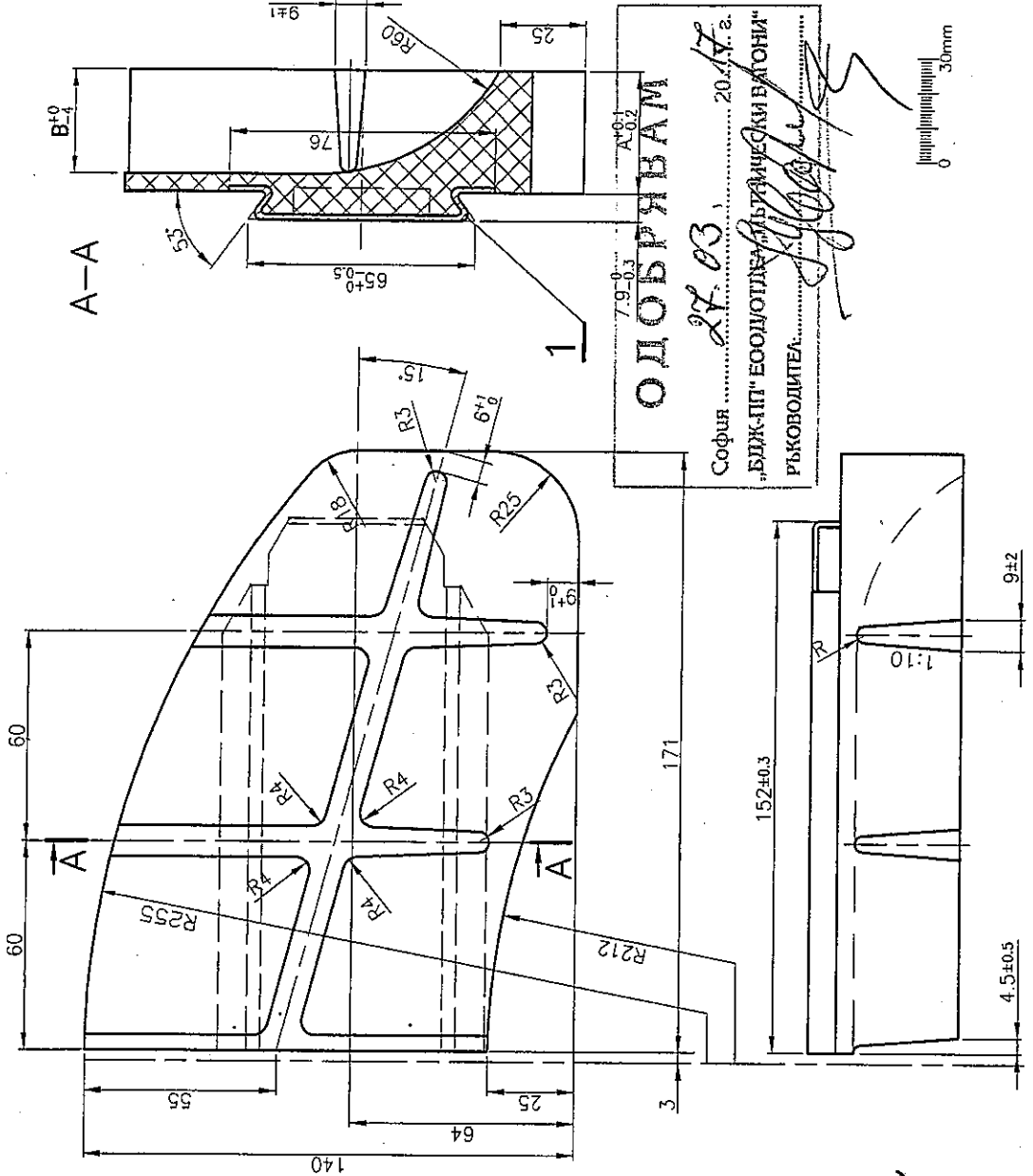

ОДОБРЯВАМ
 София 27.03.2017 г.
 „БДЖ-ПГ” ЕООД/ОТДЪЛ „БЪЛГООСКИ ВАГОНИ”
 РЪКОВОДИТЕЛ: *[Signature]*

1	Metal plate	Part name	Quantity	Serial no	Material	Notice
			1	1	steel	
Tolerances for linear and angular dimensions without individual tolerance indications ISO 2768-c						
Name of part						
Disc Brake Pads 175cm ² 1/2						
Material: Table 1						
Drawing no.: F9001						
Table 1						

frenoplast

17	11	23.05.16	5	03.09.08
16	10	24.08.15	4	12.04.06
15	9	15.04.14	3	22.02.06
14	8	05.12.13	2	01.07.04
13	7	07.03.11	1	18.06.02
12	22.12.16	6	31.05.10	No
Change no				
Approved: J.C. 03.11.1999				
Scale: M.C. 21.10.1999				
Drawn: M.C. 21.10.1999				